



KATALOG PRODUKTÓW 2025
www.sanit-serwis.com

SANIT

Szafki do pobierania próbek wody



Szanowni Państwo!

Z przyjemnością oddajemy w Państwa ręce nasz nowy katalog 2025, w którym przedstawiamy wybrane wyroby i oferowane usługi. Znajdziecie w nim Państwo wyroby o najwyższej jakości, sprawdzone przez nas w praktyce, spełniające wymagania obowiązujących nas przepisów prawa budowlanego i spełniające najwyższe standardy bezpieczeństwa.

Pracownicy
SANIT-SERWIS Sp. z o.o.



SANIT-SERWIS Sp. z o.o.
ul. Rybnicka 175
44-122 Gliwice

tel. 32 332 19 90
tel. dział handlowy 32 332 67 55
dh@sanit-serwis.com
www.sanit-serwis.com
Kompleksowe zaopatrzenie
wykonawców sieci sanitarnych

niniejszy cennik ma charakter informacyjny i nie stanowi oferty handlowej w rozumieniu Kodeksu Cywilnego

Cennik obowiązuje od dnia 01.01.2025 r.

Copyright © by SANIT Sp. z o.o.
Projekt i układ — ANVIA Agencja Reklamowa, www.anvia.pl

Wyroby AVK — ARMATURA DO WODY I GAZU /5
Wyroby GEORG FISCHER — KSZTAŁTKI POLIETYLENOWE /13
Wyroby GEORG FISCHER WAGA — ŁĄCZNIKI DO RUR /28
Wyroby HUOT — ŁĄCZNIKI I PRZYŁĄCZA WODOCIĄGOWE /33
Wyroby HUOT – SZAFKI I STUDZIENKI WODOMIERSKIE /38
Wyroby SANIT — OPASKI NAPRAWCZE /44
ZŁĄCZA RUROWE UNI-COULPING /53
RURY DO WODY /62
Wyroby SAINT GOBAIN – WŁĄZY KANAŁOWE /65
Wyroby WEMAS — BEZPIECZEŃSTWO RUCHU DROGOWEGO /68
Wyroby SANIT – OŚWIETLENIE MIEJSCA PRACY /72
Narzędzia i maszyny /77
Wyroby OXFORD — PŁYTY PRZYKRYWCZE /43
SZAFKI DO POBIERANIA PRÓBEK WODY /92
Informacje techniczne /94





AVR

0600300146490

DN100FL PN10-100P-EP

EN1074-2 EN846 BERNIC 14

000-0107EM WAT10AKPOM

CT20W10T070C

Expect... **AVR**

ARMATURA DO WODY I GAZU

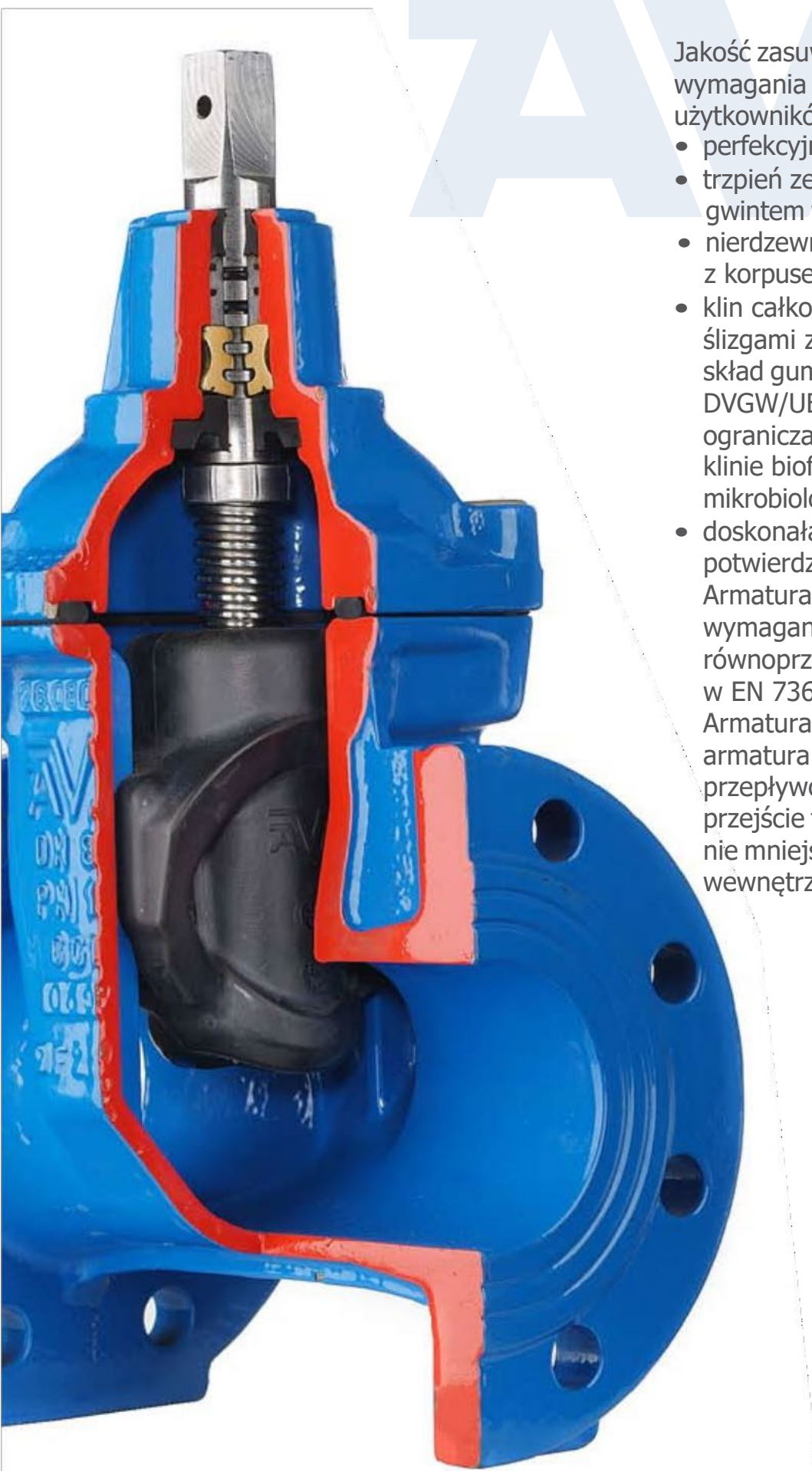

Jakość zasuw AVK spełnia wszystkie wymagania i oczekiwania użytkowników:

- perfekcyjne uszczelnienie trzpienia
- trzpień ze stali nierdzewnej z gwintem walcowanym na zimno
- nierdzewne śruby łączące pokrywę z korpusem
- klin całkowicie pokryty gumą ze ślizgami z tworzywa sztucznego, skład gumy – zgodny z wytycznymi DVGW/UBA/KTW – do minimum ogranicza powstawanie na klinie biofilmu – podłoża do mikrobiologicznego rozwoju bakterii
- doskonała ochrona przed korozją potwierdzona certyfikatem GSK, Armatura AVK spełnia również wymagania dla „armatury równoprzelotowej” zdefiniowanej w EN 736-3:

Armatura równoprzelotowa to armatura o równomiernym kanale przepływowym, który umożliwia przejście teoretycznej kuli o średnicy nie mniejszej niż nominalna średnica wewnętrzna przelotu przyłącza.

Zasuwy typ 06/30

Zasuwa kołnierzowa krótka
PN 16/PN 10 do wody żeliwo
sferoidalne



ZASUWA KOŁNIERZOWA KRÓTKA

DN	Numer katalogowy	Cena PLN
40	06-040-30	1 357,00
50	06-050-30	1 401,00
65	06-065-30	1 654,00
80	06-080-30	1 730,00
100	06-100-30	2 099,00
125	06-125-30	3 484,00
150	06-150-30	3 678,00
200	06-250-30	5 798,00
250	06-250-30	11 510,00
300	06-300-30	15 721,00
350	06-350-30	37 327,00
400	06-400-30	43 502,00
450	06-450-30	92 754,00
500	06-500-30	119 511,00
600	06-600-30	134 586,00

Zasuwy typ 02/60

Zasuwa kołnierzowa długa
PN16 / PN10 do wody żeliwo
sferoidalne



ZASUWA KOŁNIERZOWA DŁUGA

DN	Numer katalogowy	Cena PLN
40	02-040-6001	1 533,00
50	02-050-6001	1 615,00
65	02-065-6001	1 822,00
80	02-080-6001	1 950,00
100	02-100-6001	2 611,00
125	02-125-6001	3 569,00
150	02-150-6001	3 874,00
200	02-200-6001	7 288,00
250	02-250-6000	12 930,00
300	02-300-6000	19 113,00
350	02-350-60004	37 102,00
400	02-400-60006	55 263,00
450	02-450-60004	60 511,00
500	02-500-60004	69 873,00

Obudowy do zasuw

Przedłużacz teleskopowy trzpienia
zasuw klinowych liniowych typu 02,06
oraz 55/35z adapterem DN 40 — 400
kostką górną 23 — 32mm



OBUDOWA DO ZASUW

DN	Długość (mm)	Numer katalogowy	Cena PLN
40-50	450-700	04-050-400	626,00
40-50	650-1100	04-050-405	635,00
40-50	1050-1750	04-050-410	764,00
40-50	1700-2900	04-050-415	962,00
65-80	450-700	04-080-400	626,00
65-80	650-1100	04-080-405	635,00
65-80	1050-1750	04-080-410	764,00
65-80	1700-2900	04-080-415	962,00
100-125	450-700	04-125-400	635,00
100-125	650-1100	04-125-405	635,00
100-125	1050-1750	04-125-410	780,00
100-125	1700-2900	04-125-415	935,00
150	450-700	04-150-400	626,00
150	650-1100	04-150-405	635,00
150	1050-1750	04-150-410	764,00
150	1700-2900	04-150-415	962,00
200	450-700	04-200-400	635,00
200	650-1100	04-200-405	635,00
200	1050-1750	04-200-410	777,00
200	1700-2900	04-200-415	970,00
250-300	450-700	04-300-400	706,00
250-300	650-1100	04-300-405	722,00
250-300	1050-1750	04-300-410	1 057,00
250-300	1700-2900	04-300-415	1 127,00
350-400	450-700	04-400-400	720,00
350-400	650-1100	04-400-405	729,00
350-400	1050-1750	04-400-410	1 078,00
350-400	1700-2900	04-400-415	1 176,00

Skrzynki uliczne do zasuw i podstawy do skrzynek



	Typ	Cena PLN
Skrzynka duża GG	4056 Futura	404,00
	97108002040456	
Skrzynka duża PP	80312140000	543,00
	4057 Futura	
Skrzynka mała GG	97108002040570	264,00
	80320140000	
Podstawa skrzynek	80/46	117,00

Dopłata za niebieską pokrywę PP

Zasuwy typ 03/30

Zasuwa z końcówkami ISO obustronnie z kielichem do rury PE
żeliwo sferoidalne PN16



DN	PE Dzewn. (mm)	Numer katalogowy	Cena PLN
20	25	03-025-3000	1 214,00
25	32	03-032-3000	1 378,00
32	40	03-040-3000	1 621,00
40	50	03-050-3000	1 794,00
50	63	03-063-3000	2 273,00

Zawory redukujące ciśnienie

typ 879/000



DN	PN	Cena PLN
50	10/16	34 454,00
65	10/16	35 162,00
80	10/16	37 092,00
100	10/16	39 494,00
125	10/16	45 687,00
150	10/16	73 687,00

Nawiertki typu SWIC PVC/PE

Do wykonania przyłącza wodociągowego pod ciśnieniem na rurach PVC i PE



D – D1	Nr katalogowy	Cena PLN
90 – 2"	727-20-04-06604100	2 898,00
110 – 2"	727-20-05-06604100	2 941,00
160 – 2"	727-20-08-06604100	3 364,00
200 – 2"	727-20-09-06604200	3 525,00

D – Średnica zewnętrzna rury
D1 – Średnica odejścia dostępną w zakresie 3/4"-2"

zeskanuj, zobacz FILM



Zasuwy typ 03/40

Zasuwa obustronnie z gwintem oraz kielichem do rury PE, do wykonania przyłącza pod ciśnieniem żeliwo sferoidalne PN16
BSP1 – gwint wewnętrzny
BSP2 – gwint zewnętrzny



DN	PE Dzewn. (mm)	Numer katalogowy	BSP1-BSP2	Cena PLN
25	32	03-032-4000	1 1/4" - 1 1/4"	1 345,00
25	32	03-035-4000	1 1/4" - 2"	1 250,00
32	40	03-040-6000	1 1/2" - 1 1/2"	1 314,00
32	40	03-040-4000	1 1/2" - 2"	1 540,00
40	50	03-050-4000	2" - 2"	2 096,00
50	63	03-063-6000	2 1/2" - 2"	2 383,00

Zawory 701/84

Studzienka z zaworem napowietrzająco-odpowietrzającym do wody



DN	Długość (mm)	Numer katalogowy	Cena PLN
50	500	701-050-84-01002	15 133,00
50	755	701-050-84-02002	17 215,00
50	1055	701-050-84-03002	19 140,00
50	1305	701-050-84-04002	21 151,00
50	1555	701-050-84-05002	21 939,00

Nawiertki typu SWIC ST

Do wykonania przyłącza wodociągowego pod ciśnieniem na rurach stalowych i żeliwnych



D – D1	Nr katalogowy	Cena PLN
(80-300) – 2"	727-08-06-21000	4 007,00

Ceny obejm dolnych typ 730/6:
DN80 - 566,00 PLN, DN100-582,00 PLN, DN125-599,00 PLN
DN150-616,00 PLN, DN175-650,00 PLN, DN200-666,00 PLN
DN225-700,00 PLN, DN250-734,00 PLN, DN275-750,00 PLN
DN300A(315-345)-767,00 PLN, DN300B(325-360)-801,00 PLN
Zestaw do nawiercania : trzpień-436,00, kółko- 1974,00 PLN

zeskanuj, zobacz FILM



Hydranty nadziemne typ 84/90, 84/93



Niełamany

Łamany

Śruby z łbem sześciokątnym

Śruby z łbem imbusowym

Kolumna górna ze stali nierdzewnej
Kolumna dolna z żeliwa sferoidalnego
Wersja niełamana 84/90 i łamana 84/93
Możliwość obrotu kolumny nadziemnej o 360°
Automatyczne odwodnienie
Głowica hydrantu i kolumna podziemna pokryte zewnątrz powłoką z farby epoksydowej

zgodnie z DIN 30677-2
Głowica hydrantu dodatkowo pokryta warstwą poliestru odpornego na promieniowanie UV
Podziemna kolumna wewnątrz emaliowana zgodnie z DIN 51178

HYDRANT NADZIEMNY N7 NIEŁAMANY

DN	Rd (mm)	Numer katalogowy	Cena PLN
80	1000	84-080-90-21101010	13 482,00
80	1250	84-080-90-31101010	12 795,00
80	1500	84-080-90-41101010	12 944,00

HYDRANT NADZIEMNY N7 ŁAMANY

DN	Rd (mm)	Numer katalogowy	Cena PLN
80	1000	84-080-93-21101010	17 737,00
80	1250	84-080-93-31101010	14 432,00
80	1500	84-080-93-41101010	14 580,00

* możliwość wykonania kolumny górnej z żeliwa sferoidalnego

Hydranty podziemne typ 35/31

Hydrant K7 z pojedynczym zamknięciem
PN 16
kolumna — żeliwo sferoidalne



HYDRANTY PODZIEMNY

DN	Rd (mm)	Numer katalogowy	Cena PLN
80	750	35-080-31-110	5 979,00
80	1000	35-080-31-210	6 707,00
80	1250	35-080-31-310	7 366,00
80	1500	35-080-31-410	8 024,00

Hydranty podziemne typ 35/81

Hydrant L7 z podwójnym zamknięciem
PN16
kolumna — żeliwo sferoidalne



HYDRANT PODZIEMNY

DN	Rd (mm)	Numer katalogowy	Cena PLN
80	750	35-080-81-110	8 248,00
80	1000	35-080-81-210	9 658,00
80	1250	35-080-81-310	8 713,00
80	1500	35-080-81-410	8 922,00



AKCESORIA

Tablice informacyjne

Do oznaczania uzbrojenia na przewodach wodociągowych
Kostki z cyframi wstawiane są w odpowiednie okienka wycięte w tablicy

TABLICE INFORMACYJNE

Nazwa	Cena PLN
Tabliczka "Z" z kompletem kostek	na zapytanie
Tabliczka "D" z kompletem kostek	
Tabliczka "H" z kompletem kostek	
Dodatkowa kostka duża 0,50	
Dodatkowa kostka mała 0,50	
Słupek betonowy 150x150x1500 mm	

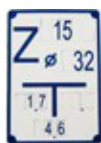

Części zamienne do hydrantów



Nasady i pokrywy wykonane z tworzywa sztucznego (ABS), zastępujące nasady i pokrywy nasad wykonane z aluminium



Pokrywa nasady 75 z kłami

Cena na zapytanie



Nasada 75 ZM 80x2

Cena na zapytanie

Skrzynki uliczne hydrantowe

Skrzynka uliczna do hydrantów
Korpus - tworzywo sztuczne
Pokrywa - żeliwo szare



SKRZYŃKA ULICZNA HYDRANTOWA

Numer katalogowy	Cena PLN
4055 Futura 80300140000	1235,00

Skrzynki z pokrywą w kolorze czerwonym na zapytanie

Otulina

Otulina podziemnej części hydrantów ułatwiająca samoczynne odwodnienie hydrantu



OTULINA

Numer katalogowy	Cena PLN
35-000-99	313,00

+GF+

KSZTAŁTKI POLIETYLENOWE

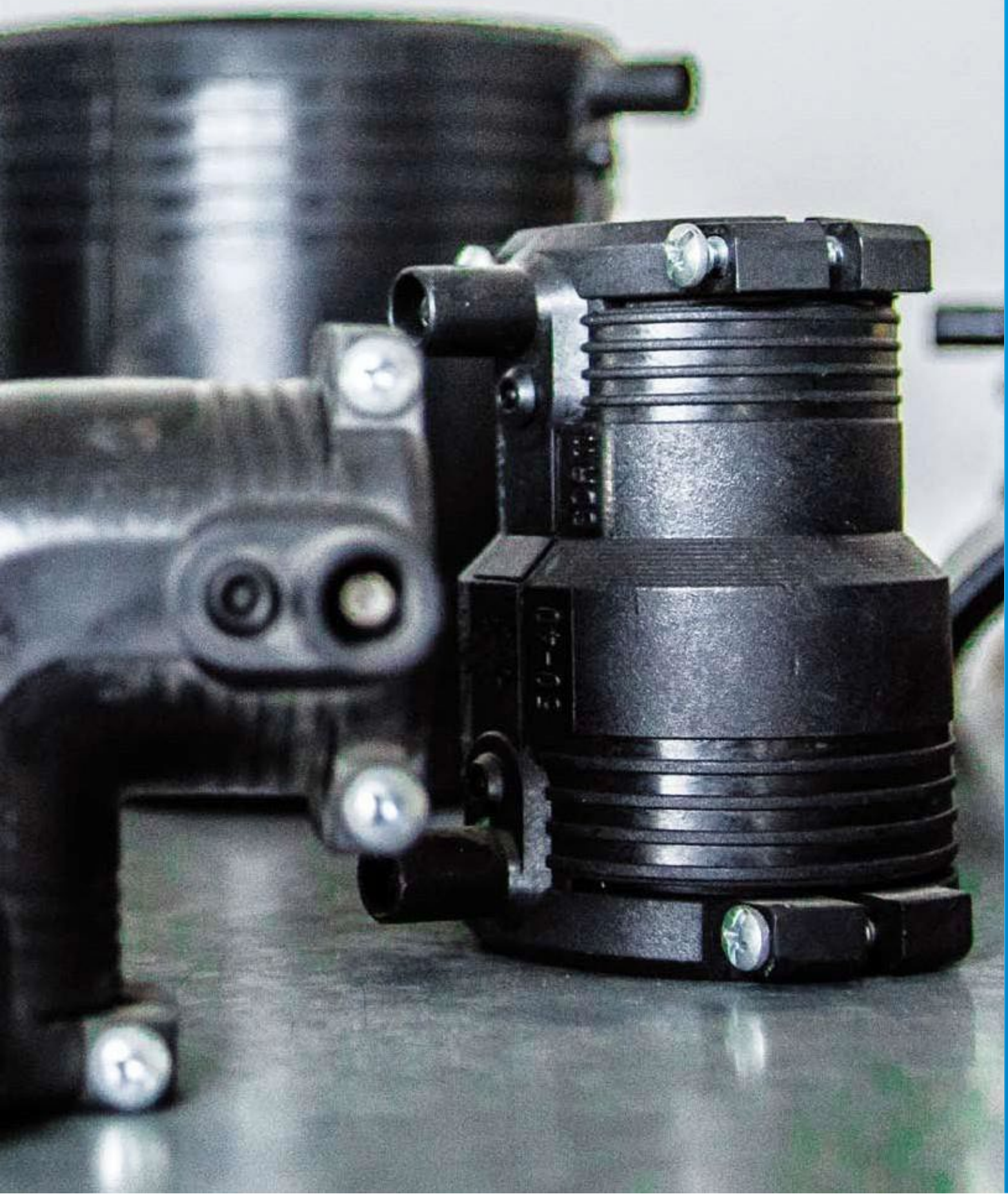

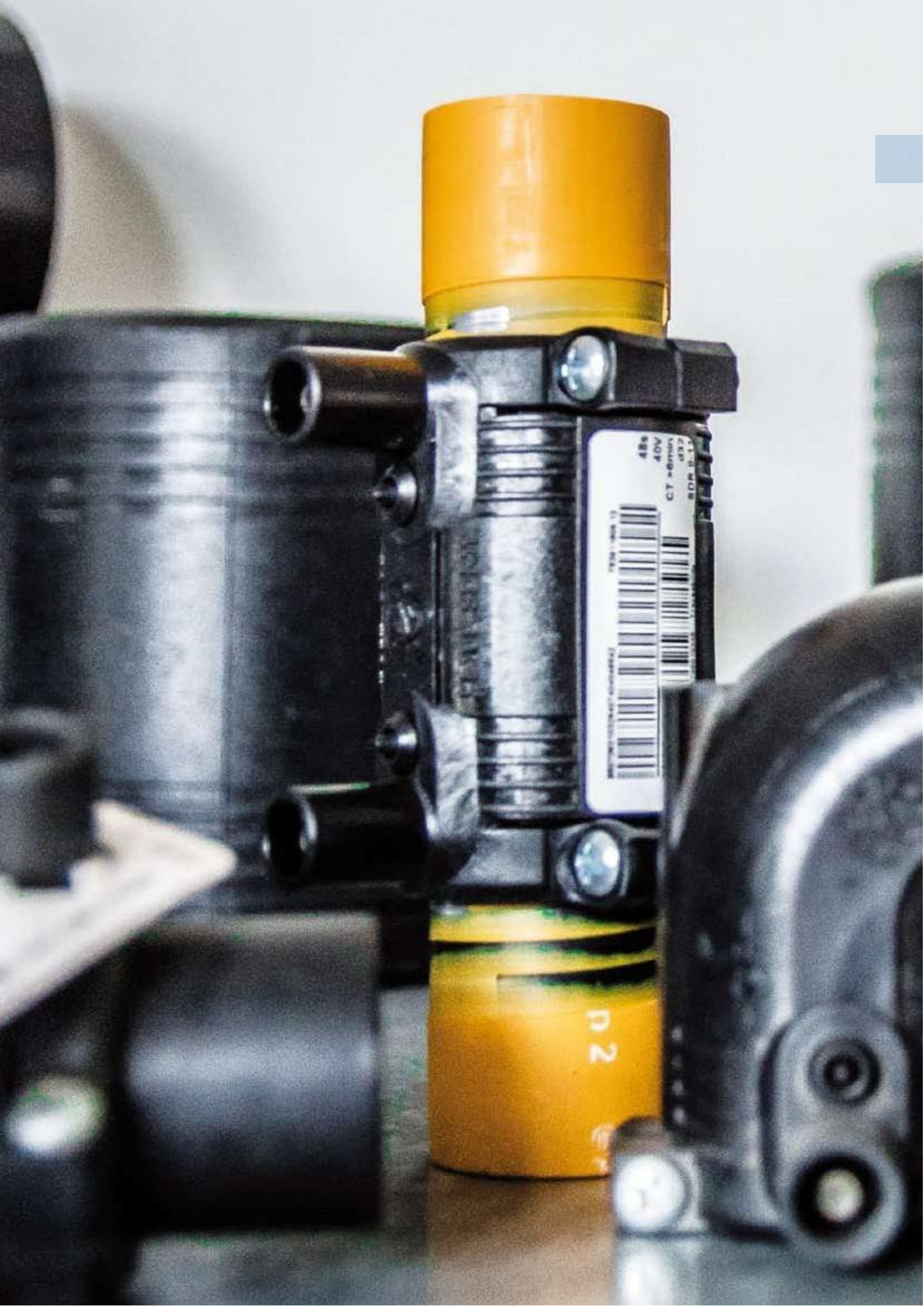

P 2

ELGEF Plus

SYSTEM ELGEF Plus

ELGEF Plus jest unikalnym systemem kształtek polietylenowych elektrooporowych przeznaczonych do budowy ciśnieniowych systemów rurowych, produkowanych przez szwajcarski koncern Georg Fischer.

Unikalność systemu ELGEF Plus polega na jego modułowej budowie. Każda pojedyncza kształtka i siódło wykonane są tak, aby mogły być użyte indywidualnie, a złożone razem — tworzyć różne kombinacje połączeń. Unikalnymi cechami systemu są również wbudowane w kształtki elektrooporowe mniejszych średnic zaciski montażowe rur oraz obrotowe trójniki z nawiertkami.

Kształtki systemu ELGEF Plus dostępne w zakresie średnic od 20 do 1200 mm, wykonane są z PE100 na ciśnienie nominalne PN10 dla gazu i PN16 dla wody.

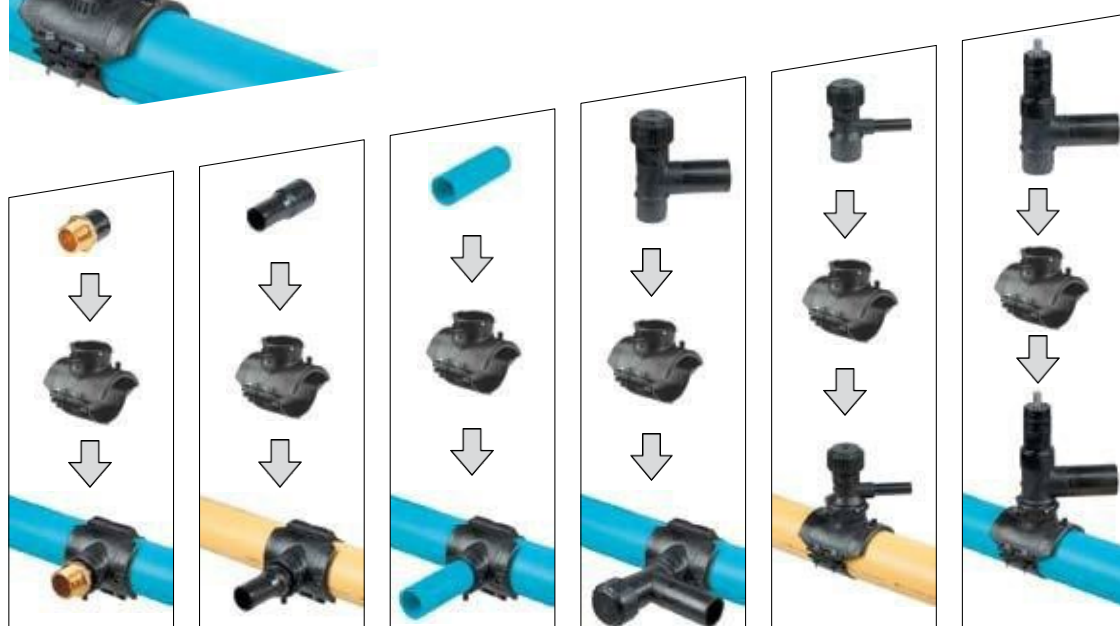

... i wiele innych wariantów

Mufy

Mufy równoprzelotowe

z zaciskami montażowymi
PE100 SDR11
10 bar gaz / 16 bar woda



Mufy redukcyjne

z zaciskami montażowymi
PE100 SDR11
10 bar gaz / 16 bar woda



MUFY ELEKTROOPOROWE

D	Numer katalogowy	Cena EURO
20	753 911 606	4,90
25	753 911 607	5,60
32	753 911 608	6,00
40	753 911 609	6,30
50	753 911 610	9,70
63	753 911 611	10,30

MUFY ELEKTROOPOROWE

D-D2	Numer katalogowy	Cena EURO
25 - 20	753 901 639	9,80
32 - 20	753 901 640	9,80
32 - 25	753 901 641	9,80
40 - 20	753 901 644	12,60
40 - 25	753 901 645	12,60
40 - 32	753 901 646	12,60
50 - 32	753 901 651	15,80
50 - 40	753 901 652	17,40
63 - 32	753 901 656	18,80
63 - 40	753 901 657	18,80
63 - 50	753 901 658	18,80

Mufy równoprzelotowe

bez zacisków montażowych
PE100 SDR11
10 bar gaz / 16 bar woda





Mufy równoprzelotowe





bez zacisków montażowych
PE100 SDR17
5 bar gaz / 10 bar woda



MUFY ELEKTROOPOROWE

D	Numer katalogowy	Cena EURO
75	753 911 612	14,40
90	753 911 613	19,20
110	753 911 614	23,50
125	753 911 615	32,10
140	753 911 616	36,90
160	753 911 617	42,70
180	753 911 618	62,80
200	753 911 619	72,90
225	753 911 620	89,60
250	753 911 621	126,00
280	753 911 622	178,10
315	753 911 623	203,60
355	753 911 624	314,60
400	753 911 625	378,80
450*	753 911 646	685,30
500*	753 911 647	847,90
560*	753 911 648	1 501,00
630*	753 911 649	1 965,00
710*	753 911 650	
800*	753 911 651	
900*	753 911 652	

MUFY ELEKTROOPOROWE

D	Numer katalogowy	Cena EURO
160	753 911 817	35,80
180	753 911 818	52,70
200	753 911 819	61,10
225	753 911 820	75,20
250	753 911 821	105,20
280	753 911 822	149,00
315	753 911 823	170,20
355	753 911 824	261,00
400	753 911 825	312,00
450	753 911 826	482,40
500	753 911 827	530,00
560*	753 911 848	1 219,00
630*	753 911 849	1 539,00
710*	753 911 850	
800*	753 911 851	
900*	753 911 852	
1000*	753 911 853	
1200*	753 911 854	

* mufy przeznaczone tylko do instalacji wodnych

Kolana 90°

Kolana równoprzelotowe z zaciskami montażowymi
90°, 45°*
PE100 SDR11
10 bar gaz / 16 bar woda



Kolana 90°

Kolana równoprzelotowe bez zacisków montażowych
PE100 SDR11
10 bar gaz / 16 bar woda



KOLANA 90° ELEKTROOPOROWE

D	Numer katalogowy	Cena EURO
20	753 101 606	13,70
25	753 101 607	13,70
32	753 101 608	14,20
40	753 101 609	17,20
50	753 101 610	21,60
63	753 101 611	24,60

* kolana 45° w tej sa nej cenie

KOLANA 90° ELEKTROOPOROWE

D	Numer katalogowy	Cena EURO
75	753 101 612	35,10
90	753 101 813	43,50
110	753 101 814	63,20
125	753 101 815	87,10
160	753 101 817	172,70
180	753 101 818	217,70
200	753 101 819	518,80
225	753 101 820	639,70
250	753 101 821	831,10

Trójniki 90°

Trójniki równoprzelotowe z zaciskami montażowymi
PE100 SDR11
10 bar gaz / 16 bar woda



Trójniki 90°

Trójniki równoprzelotowe bez zacisków montażowych
PE100 SDR11
10 bar gaz / 16 bar woda



TRÓJNIKI 90° ELEKTROOPOROWE

D	Numer katalogowy	Cena EURO
20	753 211 606	14,90
25	753 211 607	14,90
32	753 211 608	14,90
40	753 211 609	17,20
50	753 211 610	21,80
63	753 211 611	24,90

TRÓJNIKI 90° ELEKTROOPOROWE

D	Numer katalogowy	Cena EURO
75	753 211 612	32,60
90	753 201 813	40,80
110	753 201 814	64,30
125	753 201 815	83,90
160	753 201 817	150,80
180	753 201 818	230,00
200	753 201 819	521,00
225	753 201 820	664,00
250	753 201 821	866,00

Zaślepki

Zaślepki
PE100 SDR11
10 bar gaz / 16 bar woda



ZAŚLEPKI ELEKTROOPOROWE

D	Numer katalogowy	Cena EURO
20	753 961 606	9,60
25	753 961 607	10,20
32	753 961 608	11,70
40	753 961 609	12,90
50	753 961 610	19,20
63	753 961 611	21,50



Zgrzewarki strona 79

Siodła z nawiertką

Siodła z nawiertką z dolną obejmą montażową, długie nieruchome odejście z frezem do nawiercania pod ciśnieniem PE100 SDR11
10 bar gaz / 16 bar woda



SIODŁA Z NAWIERTKĄ

D - D1	Numer katalogowy	Cena EURO
32-20	193 281 459	20,80
40-20	193 131 412	40,30
40-25	193 131 413	40,30
40-32	193 131 414	40,30
50-20	193 131 422	44,00
50-25	193 131 423	44,00
50-32	193 131 424	44,00

Siodła elektrooporowe

Siodła do montażu z innymi elementami systemu modułowego ELGEF Plus, z dolną obejmą montażową PE100 SDR11
10 bar gaz / 16 bar woda



SIODŁA ELEKTROOPOROWE

D-D1	Numer katalogowy	Cena EURO
63 - 63	193 131 037	25,50
75 - 63	193 131 047	29,20
90 - 63	193 131 057	29,30
110 - 63	193 133 067	34,60
125 - 63	193 131 077	42,40
140 - 63	193 131 087	59,90
160 - 63	193 133 097	67,90
180 - 63	193 131 107	73,30
200 - 63	193 131 117	90,30
225 - 63	193 131 127	96,80
250 - 63	193 131 137	144,60
280 - 63* ¹	193 131 147	144,60
315do355- 63* ¹	193 131 157	149,30
400 - 63 * ¹	193 131 177	149,30

* stosować z trójnikiem z frezem o nr 193 280 711

¹) siodło bez dolnej części montażowej, montaż przy pomocy przyrządu mocującego Top Load 799 350 475

Trójniki z frezem

Obrotowe trójniki z frezem do nawiercania rur pod ciśnieniem, do montażu z siodłem elektrooporowym PE100 SDR11
10 bar gaz / 16 bar woda



TRÓJNIKI Z FREZEM

D-D1	Numer katalogowy	Cena EURO
63 - 20*	193 280 358	22,50
63 - 25*	193 280 359	22,50
63 - 32*	193 280 184	22,50
63 - 40*	193 280 360	26,90
63 - 63*	193 280 185	26,90
63 - 63 ¹)	193 280 711	26,90

* do montażu z siodłem na rurze d63-225 SDR11, d75-315 SDR17

¹ do montażu z siodłem na rurze d250-315 SDR11 oraz d 250-355 SDR17

Zawory kątowe z frezem

Obrotowe zawory z frezem do nawiercania rur pod ciśnieniem, do montażu z siodłem elektrooporowym PE100 SDR11
10 bar gaz / 16 bar woda



ZAWORY KĄTOWE Z FREZEM

D-D1	Numer katalogowy	Cena EURO
63 - 32*	193 281 605	202,70
63 - 63**	193 281 606	202,70

* do montażu z siodłem d63-225 SDR11, d75-315 SDR17

** do montażu z siodłem d63-250 SDR11, d75-355 SDR17 oraz d140-355 SDR26

Siodła z nawiertką

Siodła z nawiertką z dolną częścią montażową z obrotowym (360°) trójnikiem z frezem do nawiercania pod ciśnieniem PE100 SDR11 10 bar gaz / 16 bar woda



SIODŁA Z NAWIERTKĄ

D - D1	Numer katalogowy	Cena EURO
63-20	193 131 402	47,90
63-25	193 131 403	47,90
63-32	193 131 404	47,90
63-40	193 131 405	52,40
63-63	193 131 437	52,40
75-20	193 131 442	51,70
75-25	193 131 443	51,70
75-32	193 131 444	51,70
75-40	193 131 445	56,10
75-63	193 131 447	56,10
90-20	193 131 452	51,80
90-25	193 131 453	51,80
90-32	193 131 454	51,80
90-40	193 131 455	56,20
90-63	193 131 457	56,20
110-20	193 131 462	57,00
110-25	193 131 463	57,00
110-32	193 131 464	57,00
110-40	193 131 465	61,50
110-63	193 131 467	61,50
125-20	193 131 472	64,90
125-25	193 131 473	64,90
125-32	193 131 474	64,90
125-40	193 131 475	69,30
125-63	193 131 477	69,30
140-20	193 131 482	82,40
140-25	193 131 483	82,40
140-32	193 131 484	82,40
140-40	193 131 485	86,80
140-63	193 131 487	86,80

D - D1	Numer katalogowy	Cena EURO
160-20	193 131 492	90,40
160-25	193 131 493	90,40
160-32	193 131 494	90,40
160-40	193 131 495	94,80
160-63	193 131 497	94,80
180-20	193 131 502	95,70
180-25	193 131 503	95,70
180-32	193 131 504	95,70
180-40	193 131 505	100,20
180-63	193 131 507	100,20
200-20	193 131 512	112,80
200-25	193 131 513	112,80
200-32	193 131 514	112,80
200-40	193 131 515	117,20
200-63	193 131 517	117,20
225-20	193 131 522	119,20
225-25	193 131 523	119,20
225-32	193 131 524	119,20
225-40	193 131 525	123,70
225-63	193 131 527	123,70
250-20*	193 131 532	167,10
250-25*	193 131 533	167,10
250-32*	193 131 534	167,10
250-40	193 131 535	171,50
250-63	193 131 537	171,50
280-63**	193 131 547	171,50
315do355-63**	193 131 867	176,20
400-63**	193 131 877	286,20

* nie stosować dla rur SDR11 (w komplecie z trójnikiem standardowym)

** siodło bez dolnej części montażowej, montaż przy pomocy przyrządu mocującego Top Load 799 350 475

Klucz do nawiertek



KLUCZ DO NAWIERTEK

SW	Numer katalogowy	Cena EURO
8/10/17	799 198 047	116,00



Siodła odgałęźne SATURN

Siodła elektrooporowe
SATURN z dolną obejmą
montażową
PE100 SDR11
10 bar gaz / 16 bar woda



Siodła odgałęźne TOPLOAD

Siodła elektrooporowe
TOPLOAD bez dolnej obejmą
montażowej
PE100 SDR11
10 bar gaz / 16 bar woda



ODEJŚCIA SIODŁOWE SATURN

	Numer katalogowy	Cena EURO
110 - 90	193 135 009	159,70
	193 135 010	166,80
125 - 90	193 135 019	195,00
	193 135 020	202,20
140 - 90*	193 135 029	218,10
	193 135 030	225,50
160 - 90	193 135 039	218,10
	193 135 040	225,50
160 - 125	193 135 041	232,90
	193 135 049	227,50
180 - 110	193 135 050	234,90
	193 135 051	242,30
200 - 90	193 135 059	234,70
	193 135 060	242,00
200 - 125	193 135 061	249,10
225 - 90	193 135 069	244,70
225 - 110	193 135 070	254,30
225 - 125	193 135 071	262,70
250 - 90	193 135 079	260,20
250 - 110	193 135 080	269,10
250 - 125	193 135 081	278,00

* siodło bez dolnej części montażowej, montaż przy pomocy zestawu 799 281 027



ODEJŚCIA SIODŁOWE TOPLOAD

	Numer katalogowy	Cena EURO
280 - 90*	193 135 289	391,00
	193 135 290	
280 - 125*	193 135 291	391,00
	193 135 309	
315-355 - 110*	193 135 310	426,50
	* 193 135 311	
400 - 90*	193 135 329	426,50
	193 135 330	
400 - 125*	193 135 331	426,50
	193 135 339	
450 - 110*	193 135 340	426,50
	193 135 341	
500-630 / 90*	193 135 159	497,40
	* 193 135 160	
500-630 / 125*	193 135 161	497,40

Siodła elektrooporowe
TOPLOAD bez dolnej obejmą
montażowej
PE100 SDR11
10 bar gaz / 16 bar woda



ODEJŚCIA SIODŁOWE TOPLOAD

D-D1	Numer katalogowy	Cena EURO
315 - 160**1	193 135 202	
315 - 225**2	193 135 204	
355 - 160**1	193 135 212	
355 - 225**2	193 135 214	
400 - 160**1	193 135 222	
400 - 225**2	193 135 224	
450 - 160**1	193 135 232	
450 - 225**2	193 135 234	
500 - 160**1	193 135 242	
500 - 225**2	193 135 244	
560 - 160**1	193 135 252	
560 - 225**2	193 135 254	
630 - 160**1	193 135 262	
630 - 225**2	193 135 264	
710 - 160**1	193 135 272	
710 - 225**2	193 135 274	
800 - 160**1	193 135 282	
800 - 225**2	193 135 284	
900 - 225**2	193 135 294	
1000 - 225**2	193 135 304	

* montaż przy pomocy przyrządu Top Load 799 350 477

** montaż przy pomocy przyrządu Top Load 799 300 807, odejście kształtki - bosy koniec

1 nawiercanie przy pomocy zestawu nawiercającego 799 198 101

2 nawiercanie przy pomocy zestawu

nawiercającego 799 198 102

Adaptery PE/mosiądz

Adaptery PE / mosiądz gwint zewnętrzny do montażu z mufą lub siodłem

PE100 SDR11 / mosiądz
10 bar gaz / 16 bar woda



Adaptery PE/mosiądz

Adaptery PE / mosiądz gwint wewnętrzny do montażu z mufą lub siodłem

PE100 SDR11 / mosiądz
10 bar gaz / 16 bar woda



ADAPTERY PE / GWINT ZEWNĘTRZNY

D	Numer katalogowy	Cena EURO
20-1/2"	720 920 706	25,40
25-3/4"	720 920 707	25,40
32-1"	720 920 708	25,40
32-11/4"	720 920 718	37,00
32-11/2"	720 920 728	37,00
40-1"	720 920 719	38,90
40-11/4"	720 920 709	29,40
40-11/2"	720 920 729	38,90
50-1"	720 920 720	40,10
50-11/4"	720 920 730	40,10
50-11/2"	720 920 710	29,90
63-11/4"	720 920 721	52,60
63-11/2"	720 920 731	52,60
63-2"	720 920 711	45,40

ADAPTERY PE / GWINT WEWNĘTRZNY

D	Numer katalogowy	Cena EURO
32-1"	720 920 208	32,20
40-11/4"	720 920 209	37,00
50-11/2"	720 920 210	37,90
63-1"	720 920 221	54,00
63-11/4"	720 920 231	54,00
63-11/2"	720 920 241	54,00
63-2"	720 920 211	53,30



Kolana

Kolana doczołowe długie
PE100 SDR11
10 bar gaz / 16 bar woda



Kolana doczołowe długie
PE100 SDR11
10 bar gaz / 16 bar woda



KOLANA 90° DOCZOŁOWE

D	Numer katalogowy	Cena EURO	D	Numer katalogowy	Cena EURO
20	753 101 006	4,50	20	753 151 006	4,00
25	753 101 007	4,60	25	753 151 007	4,10
32	753 101 008	5,00	32	753 151 008	6,00
40	753 101 009	6,40	40	753 151 009	7,50
50	753 101 010	8,40	50	753 151 010	8,60
63	753 101 011	14,70	63	753 151 011	14,70
75	753 101 012	20,30	75	753 151 012	20,80
90	753 101 013	23,40	90	753 151 013	23,40
110	753 101 014	41,00	110	753 151 014	36,10
125	753 101 015	54,80	125	753 151 015	54,80
140	753 101 016	61,20	140	753 151 016	61,20
160	753 101 017	80,40	160	753 151 017	80,40
180	753 101 018	90,20	180	753 151 018	91,20
200	753 101 019	123,70	200	753 151 019	124,20
225	753 101 020	147,30	225	753 151 020	148,00
250	753 101 001	337,70	250	753 151 021	353,00
280	753 100 922	568,20	280	753 150 922	532,20
315	753101003	715,00	315	753 150 923	646,50

Kolana doczołowe długie
PE100 SDR17
5 bar gaz / 10 bar woda



Kolana doczołowe długie
PE100 SDR17
5 bar gaz / 10 bar woda



KOLANA 90° DOCZOŁOWE

D	Numer katalogowy	Cena EURO
110	753 100 814	38,80
125	753 100 815	49,40
140	753 100 816	60,70
180	753 100 818	81,30
225	753 100 820	133,60
280	753 100 822	455,60
250	753 100 821	301,70
315	753 100 823	570,00

KOLANA 45° DOCZOŁOWE

D	Numer katalogowy	Cena EURO
90	753 150 813	20,80
110	753 150 814	34,00
125	753 150 815	49,40
140	753 150 816	60,70
160	753 150 817	72,20
180	753 150 818	86,30
200	753 150 819	99,20
225	753 150 820	112,20
250	753 150 821	303,50
280	753 150 822	458,40
315	753 150 823	570,00

Redukcje

Redukcje doczołowe długie
PE100 SDR11
10 bar gaz / 16 bar woda



REDUKCJE DOCZOŁOWE

D - D1	Numer katalogowy	Cena EURO
25-20	753 901 038	3,50
32-20	753 901 042	3,50
32-25	753 901 041	3,50
40-20	753 901 048	5,00
40-25	753 901 047	5,00
40-32	753 901 046	5,00
50-20	753 901 055	5,90
50-25	753 901 054	5,90
50-32	753 901 053	5,90
50-40	753 901 052	5,90
63-32	753 901 056	8,20
63-40	753 901 057	8,20
63-50	753 901 061	8,20
75-40	753 901 063	12,40
75-50	753 901 064	12,40
75-63	753 901 069	
90-50	753 901 072	17,20
90-63	753 901 071	17,20
90-75	753 901 070	17,20
110-63	753 901 078	21,70
110-75	753 901 077	22,80
110-90	753 901 076	22,80
125-63	753 901 083	26,20
125-75	753 901 082	27,50
125-90	753 901 081	27,50
125-110	753 901 080	27,50
140-75	753 901 086	41,50
140-90	753 901 087	41,50
140-110	753 901 084	41,50
140-125	753 901 085	39,50
160-90	753 901 088	53,00
160-110	753 901 090	53,00
160-125	753 901 089	53,00
160-140	753 901 032	53,00
180-90	753 901 073	62,20
180-110	753 901 074	62,20
180-125	753 901 091	53,00
180-140	753 901 075	67,60
180-160	753 901 033	64,40
200-140	753 901 066	78,70

D - D1	Numer katalogowy	Cena EURO
200-160	753 901 092	74,90
200-180	753 901 034	74,90
225-140	753 901 067	126,30
225-160	753 901 096	120,30
225-180	753 901 095	120,30
225-200	753 901 094	120,30
250-160	753 901 000	225,10
250-180	753 901 068	247,10
250-200	753 901 001	235,90
250-225	753 901 002	235,90
280-200	753 901 098	310,30
280-225	753 901 099	310,30
280-250	753 901 003	281,80
315-200	753 901 011	403,50
315-225	753 901 097	403,40
315-250	753 901 005	403,40
315-280	753 901 012	407,00
355-250	753 901 013	589,20
355-280	753 901 014	542,50
355-315	753 901 015	518,50
400-280	753 901 016	901,50
400-315	753 901 017	846,10
400-355	753 901 018	773,30
450-280	753 901 019	1 401,60
450-315	753 901 020	1 359,20
450-355	753 901 022	1 0264,90
450-400	753 901 024	1 078,60
500-315	753 901 025	1 877,30
500-355	753 901 026	1 770,10
500-400	753 901 027	1 464,60
500-450	753 901 029	1 388,30
560-355	753 901 030	2 568,80
560-400	753 901 039	2 264,90
560-450	753 901 040	1 852,50
560-500	753 901 043	1 688,00
630-400	753 901 044	2 779,50
630-450	753 901 045	2 593,20
630-500	753 901 049	2 442,80
630-560	753 901 050	2 329,40

Redukcje

Redukcje doczołowe długie
PE100 SDR17
5 bar gaz / 10 bar woda



REDUKCJE DOCZOŁOWE

D - D1	Numer katalogowy	Cena EURO
90-63	753 900 872	17,20
90-75	753 900 870	17,20
110-63	753 900 877	22,80
110-90	753 900 876	22,80
125-63	753 900 882	27,50
125-90	753 900 881	27,50
125-110	753 900 880	27,50
140-75	753 900 886	41,50
140-90	753 900 887	41,50
140-110	753 900 884	41,50
140-125	753 900 885	39,50
160-90	753 900 888	53,00
160-110	753 900 890	53,00
160-125	753 900 889	53,00
160-140	753 900 831	53,00
180-90	753 900 873	62,20
180-110	753 900 874	62,20
180-125	753 900 891	59,20
180-140	753 900 875	67,60
180-160	753 900 832	64,40
200-140	753 900 866	78,70
200-160	753 900 892	74,90
200-180	753 900 893	74,90
225-140	753 900 867	126,30
225-160	753 900 896	120,30
225-180	753 900 895	120,30
225-200	753 900 894	120,30
250-160	753 900 800	219,70
250-180	753 900 868	247,10
250-200	753 900 801	219,70
250-225	753 900 802	219,70
280-200	753 900 898	310,30
315-200	753 900 804	256,70
315-225	753 900 807	256,60

D - D1	Numer katalogowy	Cena EURO
315-250	753 900 805	256,60
315-280	753 900 806	407,00
355-250	753 900 808	558,90
355-280	753 900 809	518,50
355-315	753 900 810	494,80
400-280	753 900 811	833,10
400-315	753 900 812	763,20
400-355	753 900 813	731,50
450-280	753 900 814	1 344,70
450-315	753 900 815	1 217,60
450-355	753 900 816	1 053,40
450-400	753 900 817	970,60
500-315	753 900 818	1 688,30
500-355	753 900 819	1 578,00
500-400	753 900 820	1 333,30
500-450	753 900 821	1 252,70
560-355	753 900 822	2 391,30
560-400	753 900 823	1 998,70
560-450	753 900 824	1 676,90
560-500	753 900 825	1 494,80
630-400	753 900 826	2 546,60
630-450	753 900 827	2 387,40
630-500	753 900 828	2 230,90
630-560	753 900 829	2 183,10
710-500	753 900 833	3 821,40
710-560	753 900 834	3 720,80
710-630	753 900 835	3 393,00
800-560	753 900 836	4 488,30
800-630	753 900 837	4 356,90
800-710	753 900 838	4 196,20
900-630	753 900 839	6 289,50
900-710	753 900 840	6 271,60
1000-710	753 900 841	8 538,50
1000-800	753 900 843	7 736,90
1000-900	753 900 844	7 196,50

Trójniki

**Trójniki doczołowe długie
równoprzelotowe**
PE100 SDR11
10 bar gaz / 16 bar woda



**Trójniki doczołowe długie
redukcyjne**
PE100 SDR11
10 bar gaz / 16 bar woda



TRÓJNIKI 90° DOCZOŁOWE

D	Numer katalogowy	Cena EURO	D-D1	Numer katalogowy	Cena EURO
20	753 201 006	4,90	63-50	753 201 044	25,30
25	753 201 007	5,60	75-32	753 201 045	40,60
32	753 201 008	6,70	75-50	753 201 046	40,60
40	753 201 009	8,20	75-63	753 201 047	40,60
50	753 201 010	10,60	90-63	753 201 029	58,10
63	753 201 060	14,00	90-75	753 201 030	58,10
75	753 201 012	22,20	110-63	753 201 028	85,30
90	753 201 013	34,20	110-75	753 201 031	91,20
110	753 201 014	46,30	110-90	753 201 032	107,50
125	753 201 015	68,60	125-90	753 201 048	118,90
140	753 201 016	103,70	125-110	753 201 033	118,90
160	753 201 017	120,40	160-63	753 201 034	253,20
180	753 201 018	170,30	160-75	753 201 035	253,20
200	753 201 019	245,60	160-90	753 201 036	253,20
225	753 201 020	290,80	160-110	753 201 037	241,60
250	753 201 001	567,30	180-90	753 201 049	335,30
280	753 200 902	729,40	180-110	753 201 050	335,30
315	753 200 903	1 089,60	180-160	753 201 038	335,30
355	753 200 024	832,00	225-75	753 201 039	524,70
400	753 200 025	1 243,40	225-90	753 201 040	544,80
450	753 200 026	2 128,60	225-110	753 201 041	553,40
500	753 200 027	2 298,50	225-160	753 201 042	553,40
560*	753 200 028	7 151,20	225-180	753 201 043	553,40
630*	753 200 029	9 561,20	315-110	753 201 051	898,20
710*	753 201 120	20 802,70	315-160	753 201 052	898,20
800*	753 201 121	26 587,50	315-225	753 201 053	939,80
			315-250	753 201 054	939,80

* kształtka zgrzewana segmentowo

*wzmocniona konstrukcja pozwala na pominięcie współczynnika redukcji ciśnienia

Trójniki

**Trójniki doczołowe długie
równoprzelotowe**
PE100 SDR17
5 bar gaz / 10 bar woda



**Trójniki doczołowe długie
redukcyjne**
PE100 SDR17
5 bar gaz / 10 bar woda



TRÓJNIKI 90° DOCZOŁOWE

D	Numer katalogowy	Cena EURO
90	753 200 813	29,10
110	753 200 814	41,50
125	753 200 815	58,30
140	753 200 816	88,80
160	753 200 817	102,80
180	753 200 818	145,40
200	753 200 819	206,90
225	753 200 820	246,90
250	753 200 821	409,70
280	753 200 802	621,30
315	753 200 803	794,20
355	753 200 804	795,80
400	753 200 805	931,20
450	753 200 806	1 653,90
500	753 200 807	1 809,90
560*	753 200 808	5 099,60
630*	753 200 809	7 520,90
710*	753 201 920	19 525,60
800*	753 201 921	29 123,80

TRÓJNIKI 90° DOCZOŁOWE

D-D1	Numer katalogowy	Cena EURO
90-63	753 200 829	52,10
90-75	753 200 830	52,10
110-63	753 200 828	76,60
110-75	753 200 831	90,10
110-90	753 200 832	98,30
125-110	753 200 833	106,10
160-63	753 200 834	210,00
160-75	753 200 835	217,10
160-90	753 200 836	217,10
160-110	753 200 837	219,20
180-90	753 200 844	292,70
180-160	753 200 838	292,70
225-75	753 200 839	491,60
225-90	753 200 840	491,60
225-110	753 200 841	494,90
225-160	753 200 842	495,90
225-180	753 200 843	497,00
315-110	753 200 851	826,90
315-160	753 200 852	826,90
315-225	753 200 853	864,20
315-250	753 200 854	864,20

* kształtka zgrzewana segmentowo

*wzmocniona konstrukcja pozwala na pominięcie współczynnika redukcji ciśnienia

Kołpaki

Kołpaki
PE100 SDR11
10 bar gaz / 16 bar woda



Kołpaki
PE100 SDR17
5 bar gaz / 10 bar woda



KOŁPAKI

D	Numer katalogowy	Cena EURO
20	753 961 006	3,80
25	753 961 007	4,10
32	753 961 008	5,30
40	753 961 009	6,40
50	753 961 010	8,20
63	753 961 011	10,40
75	753 961 012	20,30
90	753 961 013	24,70
110	753 961 014	30,00
125	753 961 015	34,30
140	753 961 016	45,10
160	753 961 017	47,50
180	753 961 018	65,40
200	753 961 019	81,60
225	753 961 020	97,70
250	753 961 021	161,40
280	753 960 922	228,70
315	753 960 923	310,70
355	753 960 924	333,90
400	753 960 925	589,20
450*	753 960 926	982,30
500*	753 960 927	1 186,90
560*	753 960 928	1 400,00
630*	753 960 929	1 828,70

KOŁPAKI

D	Numer katalogowy	Cena EURO
50	753 960 810	8,20
63	753 960 811	11,00
75	753 960 812	20,30
90	753 960 813	24,60
110	753 960 814	31,40
125	753 960 815	35,90
140	753 960 816	45,10
160	753 960 817	47,40
180	753 960 818	65,40
200	753 960 819	81,30
225	753 960 820	97,30
250	753 960 821	154,10
280	753 960 822	217,90
315	753 960 823	298,10
355	753 960 824	333,90
400	753 960 825	589,60
450*	753 960 826	834,40
500*	753 960 827	976,20
560*	753 960 828	1 116,60
630*	753 960 829	1 444,00
710*	753 960 830	3 772,70
800*	753 960 831	4 421,80
900*	753 960 832	4 949,10
1000*	753 960 833	5 659,90

* z dogrzanym odcinkiem rury, obrobiony maszynowo

Tuleje kołnierzowe

Tuleje kołnierzowe długie
PE100 SDR11
10 bar gaz / 16 bar woda



Tuleje kołnierzowe długie
PE100 SDR17
5 bar gaz / 10 bar woda



TULEJE KOŁNIERZOWE

D	Numer katalogowy	Cena EURO
20	753 800 006	3,70
25	753 800 007	3,90
32	753 800 008	4,50
40	753 800 009	5,40
50	753 800 010	5,90
63	753 800 011	6,90
75	753 800 012	8,60
90	753 800 013	11,50
110	753 800 014	14,30
125	753 800 015	17,70
140	753 800 016	22,60
160	753 800 017	25,30
180	753 800 018	39,90
200	753 800 019	45,60
225	753 800 020	49,00
250	753 800 021	122,10
280	753 800 022	160,80
315	753 800 023	204,50
355	753 800 024	244,00
400	753 800 025	700,20
450	753 800 026	960,10
500	753 800 027	1 087,70
560	753 800 028	1 685,20
630	753 800 029	2 081,00
710	753 800 030	2 570,30
800	753 800 033	3 148,00

TULEJE KOŁNIERZOWE

D	Numer katalogowy	Cena EURO
50	753 800 085	5,80
63	753 800 086	7,00
75	753 800 087	8,80
90	753 800 088	11,40
110	753 800 089	14,10
125	753 800 090	17,60
140	753 800 091	22,90
160	753 800 092	25,60
180	753 800 093	40,20
200	753 800 094	45,30
225	753 800 095	49,00
250	753 800 096	95,70
280	753 800 097	145,10
315	753 800 098	191,30
355	753 800 099	227,00
400	753 800 100	340,50
450	753 800 101	921,20
500	753 800 102	904,30
560	753 800 103	1 057,00
630	753 800 104	1 263,00
710	753 800 105	2 137,60
800	753 800 106	2 576,20
900	753 800 107	3 425,20
1000	753 800 108	4 266,00

Od średnicy d125-160 i d200-400 - tuleje fazowane

Od średnicy d75 - tuleje fazowane



Kołnierze stalowe**Kołnierze dociskowe**
stalowe luźne PN 10**Uszczelki kołnierzowe****Uszczelki**
EPDM z wkładką stalową
PN 10**KOŁNIERZE**

DN/D	Cena PLN
25/32	19,74
32/40	20,86
40/50	21,98
50/63	29,96
65/75	35,98
80/90	44,10
100/110	50,12
100/125	50,12
125/140	68,32
150/160	75,18
150/180	75,18
200/200	110,32
200/225	110,32
250/250	181,02
250/280	181,02
300/315	236,60
350/355	315,00
400/400	376,60

Uszczelki

DN/D	Cena PLN
40	14,08
50	15,11
65	18,22
80	20,06
100	20,63
125	25,00
150	26,84
200	38,95
250	47,43
300	70,43
350	89,98
400	113,55
450	141,15



ŁĄCZNIKI ŻELIWNE WAGA

Uniwersalne łączniki do rur stalowych, żeliwnych, PE, PVC, AC blokujące się na rurze.





WAGA MULTI/JOINT 3000 Plus

Łączniki MULTI/JOINT 3000 Plus

Łączniki rurowe
Typ 3007 Plus
żeliwo sferoidalne



ŁĄCZNIKI RUROWE

DN	Numer katalogowy	Zakres łączonych średnic zewnętrznych		Cena EURO
50	709 305 210	46 - 71	46 - 71	157,99
65	709 305 212	69 - 90	69 - 90	216,38
80	709 305 214	84 - 105	84 - 105	201,27
100	709 305 216	104 - 132	104 - 132	235,61
125	709 305 218	132 - 155	132 - 155	384,67
150	709 305 220	154 - 192	154 - 192	404,59
200	709 305 224	192 - 232	192 - 232	640,21
225	709 305 226	230 - 268	230 - 268	775,53
250	709 305 228	267 - 310	267 - 310	791,33
300	709 305 232	315 - 356	315 - 356	925,96
350	709 305 236	352 - 393	352 - 393	2 184,40
400	709 305 240	392 - 433	392 - 433	2 354,06
425	709 301 242	432 - 464	432 - 464	2 990,84
450	709 305 272	450 - 482	450 - 482	3 223,01
475	709 301 273	481 - 513	481 - 513	3 554,79
500	709 305 274	500 - 532	500 - 532	3 814,45
550	709 305 276	548 - 580	548 - 580	4 121,50
600	709 305 278	605 - 637	605 - 637	4 382,53
625	709 305 280	630 - 662	630 - 662	
675	709 305 281	655 - 697	655 - 697	
700	709 305 282	709 - 741	709 - 741	
800	709 305 283	799 - 831	799 - 831	
825	709 305 284	837 - 869	837 - 869	

Łączniki MULTI/JOINT 3000 Plus

Zaślepki
Typ 3207 Plus
żeliwo sferoidalne



ZAŚLEPKI

DN	Numer	Zakres łączonych		Cena EURO
	katalogowy	średnic zewnętrznych	średnic wewnętrznych	
50	709 375 210	46 - 71	zaślepka	105,51
65	709 375 212	69 - 90	zaślepka	140,82
80	709 375 214	84 - 105	zaślepka	147,69
100	709 375 216	104 - 132	zaślepka	161,43
125	709 375 218	132 - 155	zaślepka	268,58
150	709 375 220	154 - 192	zaślepka	267,21
200	709 375 224	192 - 232	zaślepka	453,37
225	709 375 226	230 - 268	zaślepka	583,19
250	709 375 228	267 - 310	zaślepka	596,24
300	709 375 232	315 - 356	zaślepka	694,47
400	709 375 234	392 - 433	zaślepka	

Łączniki MULTI/JOINT 3000 Plus

Łączniki rurowe redukcyjne
Typ 3107 Plus
żeliwo sferoidalne



ŁĄCZNIKI RUROWE REDUKCYJNE

DN	Numer katalogowy	Zakres łączonych średnic zewnętrznych		Cena EURO
65x50	709 405 218	69 - 90	46 - 71	213,63
80x65	709 405 220	84 - 105	69 - 90	227,37
100x80	709 405 224	104 - 132	84 - 105	261,03
125x100	709 405 232	132 - 155	104 - 132	321,48
150x100	709 405 236	154 - 192	104 - 132	370,25
150x125	709 405 238	154 - 192	132 - 155	384,67
200x150	709 405 248	192 - 232	154 - 192	449,24
225x200	709 405 278	230 - 268	192 - 232	661,50
250x225	709 405 282	267 - 310	230 - 268	775,53
300x250	709 405 286	315 - 356	267 - 310	925,96
350x300	709 405 088	352 - 393	315 - 356	2 231,79
400x300	709 405 089	392 - 433	352 - 393	2 691,34
400x350	709 405 290	392 - 433	352 - 393	2 563,57
425x400	709 401 293	432 - 464	392 - 433	2 630,89
450x400	709 405 292	450 - 482	392 - 433	2 838,34
475x425	709 401 295	481 - 513	432 - 464	3 651,65
500x450	709 405 294	500 - 532	450 - 482	3 920,90
550x500	709 405 296	548 - 580	500 - 532	3 962,14
600x550	709 405 097	605 - 637	548 - 580	4 387,34

Wkładki wzmacniające

Wkładki wzmacniające do rur PE
stal nierdzewna AISI 304



WKŁADKI WZMACNIAJĄCE

Dz rury	SDR rury PE	Długość L (mm)	Cena EURO
75	17 ; 11	175	25,21
90	17 ; 11	175	32,45
110	17 ; 11	175	38,70
125	17 ; 11	175	41,71
140	17 ; 11	175	45,07
160	17 ; 11	200	55,45
180	17 ; 11	200	59,56
200	17 ; 11	200	59,70
225	17 ; 11	225	63,76
250	17 ; 11	225	66,00
280	17 ; 11	225	68,82
315	17 ; 11	225	76,14

UWAGA: Zaleca się stosowanie wkładek wzmacniających do rur PE

Łączniki MULTI/JOINT 3000 Plus
Łączniki kołnierzowe
 Typ 3057 Plus
 żeliwo sferoidalne

Łączniki MULTI/JOINT 3000 Plus
Łączniki kołnierzowe redukcyjne
 Typ 3157 Plus
 żeliwo sferoidalne

ŁĄCZNIKI KOŁNIERZOWE

DN	Numer katalogowy	Zakres łączonych średnic zewnętrznych	DN kołnierza/owiercanie	Cena EURO
50	709 355 210	46 - 71	50	133,95
65	709 355 212	69 - 90	60/65	173,10
80	709 355 214	84 - 105	80	189,58
100	709 355 216	104 - 132	100	227,37
125	709 355 218	132 - 155	125	354,45
150	709 355 220	154 - 192	150	331,09
200	709 355 224	192 - 232	200 / PN10 / PN16	495,02
250	709 355 228	267 - 310	250 / PN10 / PN16	634,02
300	709 355 232	315 - 356	300 / PN10 / PN16	781,02
350	709 355 236	352 - 393	350 / PN10 / PN16	1 696,68
400	709 355 238	392 - 433	400 / PN10 / PN16	1 843,00
500	709 355 274	500 - 535	500 / PN10 / PN16	2 607,04
600	709 355 278	605 - 637	600 / PN10 / PN16	3 968,32
700	709 355 282	709 - 741	700 / PN10 / PN16	
800	709 355 283	799 - 831	800 / PN10 / PN16	

ŁĄCZNIKI KOŁNIERZOWE REDUKCYJNE

DN ruryx DN kołnierza	Numer katalogowy	Zakres łączonych średnic	DN kołnierza/owiercanie	Cena EURO
50x40	709 455 208	46 - 71	40	123,92
65x80	709 455 218	69 - 90	80	179,97
100x80	709 455 224	104 - 132	80	223,93
125x100	709 455 232	132 - 155	100	331,09
125x150	709 455 238	132 - 155	150	362,01
150x100	709 455 236	154 - 192	100 / PN16	364,75
200x150	709 455 239	192 - 232	150 / PN16	438,94
225x200	709 455 278	230 - 268	200 / PN10 / PN16	552,28
225x250	709 455 280	230 - 268	250 / PN10 / PN16	692,41
300x250	709 455 286	315 - 356	250 / PN10 / PN16	834,60
350x300	709 455 284	352 - 393	300 / PN10 / PN16	1 500,23
425x400	709 455 288	432 - 464	400 / PN10 / PN16	2 184,40
450x400	709 455 292	450 - 482	400 / PN10 / PN16	2 316,28
475x400	709 455 290	481 - 513	400 / PN10 / PN16	2 453,67
550x500	709 355 276	548 - 580	500 / PN10 / PN16	2 746,29
625x600	709 455 295	630 - 662	600 / PN10 / PN16	
675x600	709 455 296	665 - 697	600 / PN10 / PN16	
825x800	709 455 297	837 - 869	800 / PN10 / PN16	

UWAGA:

Łączniki WAGA MULTI/JOINT 3000 Plus umożliwiają szybkie i pewne połączenie rur wykonanych z różnych materiałów (stal, żeliwo, PVC, PE, AC). Pierścień uszczelniający wyposażony jest w specjalne blaszki ze stali nierdzewnej zabezpiecza rurę przed wysunięciem się z łącznika. Usunięcie stalowych blaszek daje połączenie kompensacyjne.



Zakres produkcji: DN50 - DN825
 (od Dzewn.=46mm do Dzewn.=869mm)
 Ciśnienie PN16 w zakresie DN50-DN400
 oraz PN10 w zakresie DN425-DN825
 (PN10 dla PE i PVC DN350 i DN400)

Uniwersalne owiercanie kołnierzy PN10 – PN16



Podczas montażu na rurach PE i PVC należy stosować wkładki wzmacniające. Nakrętki śrub powinny być dokręcone właściwym momentem siły.





ŁĄCZNIKI I PRZYŁĄCZA WODOCIĄGOWE





HUOT

SAINT-MIHIEL

www.huot.fr

Systemy dystrybucji wody przeznaczonej do spożycia są naszym wspólnym dobrem. Łączniki do rur oraz elementy przyłączy wodociągowych powinny mieć takie same parametry oraz trwałość jak rury, na których zostały zamontowane. Dlatego zwrócenie szczególnej uwagi na jakość przy doborze elementów sieci wodociągowej oraz właściwy ich montaż, daje gwarancję satysfakcji z wieloletniej jej eksploatacji.

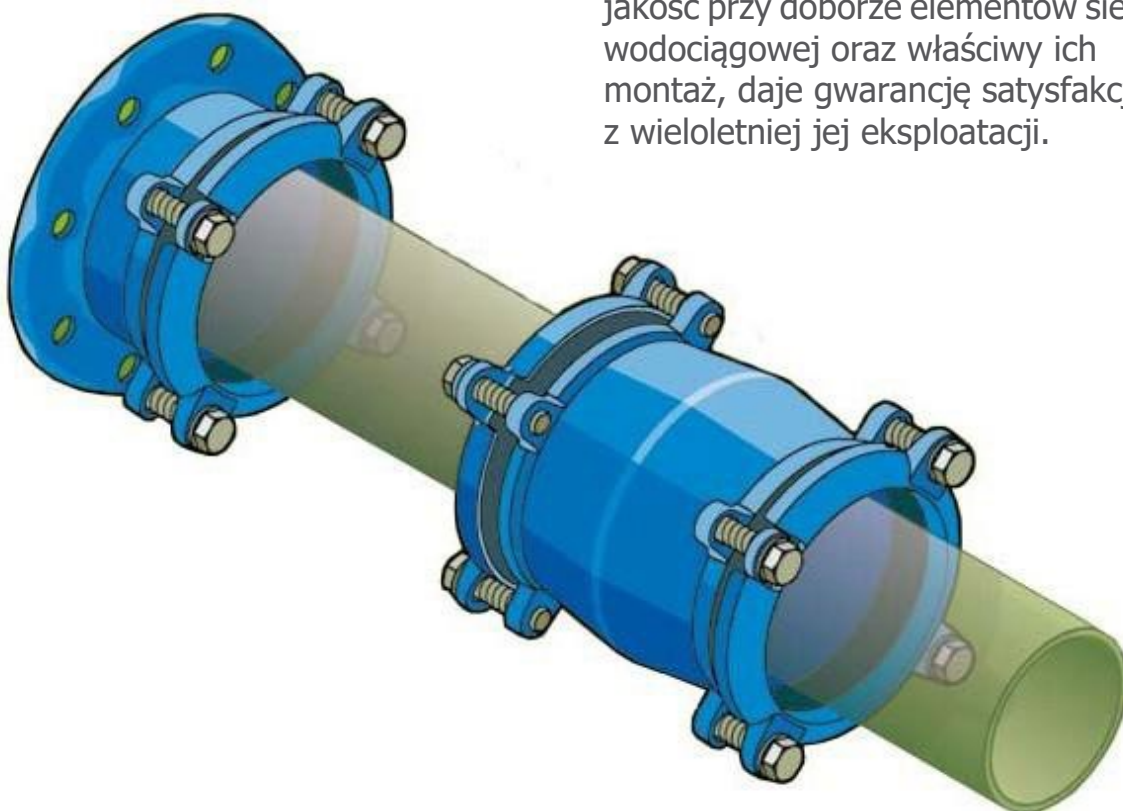

SANIT

LP389

**Uniwersalne opaski
przyłączeniowe z króćcem
z gwintem rurowym
wewnętrznym**
PN 16
Żeliwo sferoidalne



ODEJŚCIE 1" ŚRUBY – STAL NIERDZEWNA

DN rury	Zakres Dzew. rury (mm)	Numer katalogowy	Cena EURO
40	48-60	389.2640	47,70
50	59-71	389.2650	51,40
65	69-88	389.2665	52,50
80	88-109	389.2680	54,80
100	107-128	389.26100	58,10
125	132-152	389.26125	60,40
150	158-182	389.26150	62,00
175	192-207	389.26175	79,60
200	217-234	389.26200	79,10
225	240-267	389.26225	93,50
250	270-288	389.26250	85,80
275	292-311	389.26275	89,10
300	311-336	389.26300	89,90

ODEJŚCIE 1 1/2" ŚRUBY – STAL NIERDZEWNA

DN rury	Zakres Dzew. rury (mm)	Numer katalogowy	Cena EURO
50	59-71	389.4050	59,50
65	69-88	389.4065	60,50
80	88-109	389.4080	63,40
100	107-128	389.40100	66,30
125	132-152	389.40125	68,50
150	158-182	389.40150	70,10
175	192-207	389.40175	87,50
200	217-234	389.40200	87,00
225	240-267	389.40225	101,00
250	270-288	389.40250	93,60
275	292-311	389.40275	96,80
300	311-336	389.40300	97,80

ODEJŚCIE 1 1/4" ŚRUBY – STAL NIERDZEWNA

DN rury	Zakres Dzew. rury (mm)	Numer katalogowy	Cena EURO
40	48-60	389.3340	50,60
50	59-71	389.3350	54,30
65	69-88	389.3365	55,30
80	88-109	389.3380	58,20
100	107-128	389.33100	61,10
125	132-152	389.33125	63,30
150	158-182	389.33150	64,90
175	192-207	389.33175	82,40
200	217-234	389.33200	82,00
225	240-267	389.33225	96,40
250	270-288	389.33250	88,60
275	292-311	389.33275	91,70
300	311-336	389.33300	92,70

ODEJŚCIE 2" ŚRUBY – STAL NIERDZEWNA

DN rury	Zakres Dzew. rury (mm)	Numer katalogowy	Cena EURO
50	59-71	389.5050	57,10
65	69-88	389.5065	58,20
80	88-109	389.5080	61,10
100	107-128	389.50100	63,60
125	132-152	389.50125	66,10
150	158-182	389.50150	67,80
175	192-207	389.50175	85,20
200	217-234	389.50200	84,70
225	240-267	389.50225	99,10
250	270-288	389.50250	91,40
275	292-311	389.50275	94,50
300	311-336	389.50300	95,50



LP189

**Uniwersalne opaski
przyłączeniowe z kurkiem
kulowym i króćcem
z gwintem rurowym
wewnętrznym**
PN 16
Żeliwo sferoidalne



ODEJŚCIE 2" ŚRUBY – STAL NIERDZEWNA

DN rury	Zakres Dzew. rury (mm)	Numer katalogowy	Cena EURO
65	69-88	189.6550	160,00
80	88-109	189.8050	159,00
100	107-128	189.10050	160,00
125	132-152	189.12550	166,00
150	158-182	189.15050	169,00
175	192-207	189.17550	186,00
200	217-234	189.20050	185,00
225	240-267	189.22550	186,00
250	270-288	189.25050	186,00
300	311-336	189.30050	301,00

ODEJŚCIE 1" ŚRUBY – STAL NIERDZEWNA

DN rury	Zakres Dzew. rury (mm)	Numer katalogowy	Cena EURO
65	69-88	189.6526	158,00
80	88-109	189.8026	157,00
100	107-128	189.10026	157,00
125	132-152	189.12526	163,00
150	158-182	189.15026	167,00
175	192-207	189.17526	184,00
200	217-234	189.20026	183,00
225	240-267	189.22526	184,00
250	270-288	189.25026	182,00
300	311-336	189.30026	185,00

ODEJŚCIE 1 1/4" ŚRUBY – STAL NIERDZEWNA

DN rury	Zakres Dzew. rury (mm)	Numer katalogowy	Cena EURO
65	69-88	189.6533	143,00
80	88-109	189.8033	142,00
100	107-128	189.10033	142,00
125	132-152	189.12533	149,00
150	158-182	189.15033	152,00
175	192-207	189.17533	170,00
200	217-234	189.20033	169,00
225	240-267	189.22533	169,00
250	270-288	189.25033	168,00
300	311-336	189.30033	171,00

ODEJŚCIE 1 1/2" ŚRUBY – STAL GALWANIZOWANA

DN rury	Zakres Dzew. rury (mm)	Numer katalogowy	Cena EURO
65	69-88	189.6540	150,00
80	88-109	189.8040	151,00
100	107-128	189.10040	150,00
125	132-152	189.12540	157,00
150	158-182	189.15040	160,00
175	192-207	189.17540	177,00
200	217-234	189.20040	176,00
225	240-267	189.22540	190,00
250	270-288	189.25040	175,00
300	311-336	189.30040	217,00

LP9189

**Uniwersalne opaski
przyłączeniowe z kurkiem
kulowym i złączką zaciskową
do rur PE
PN 16
Żeliwo sferoidalne**



ODEJŚCIE Dzewn. 25 mm ŚRUBY – STAL NIERDZEWNA

DN rury	Zakres Dzew. rury (mm)	Numer katalogowy	Cena EURO
65	69-88	9189.6525	146,00
80	88-109	9189.8025	145,00
100	107-128	9189.10025	146,00
125	132-152	9189.12525	152,00
150	158-182	9189.15025	156,00
175	192-207	9189.17525	172,00
200	217-234	9189.20025	172,00
225	240-267	9189.22525	172,00
250	270-288	9189.25025	170,00
300	311-336	9189.30025	186,00

ODEJŚCIE Dzewn. 50 mm ŚRUBY – STAL NIERDZEWNA

DN rury	Zakres Dzew. rury (mm)	Numer katalogowy	Cena EURO
65	69-88	9189.6550	187,00
80	88-109	9189.8050	187,00
100	107-128	9189.10050	186,00
125	132-152	9189.12550	193,00
150	158-182	9189.15050	196,00
175	192-207	9189.17550	214,00
200	217-234	9189.20050	213,00
225	240-267	9189.22550	215,00
250	270-288	9189.25050	212,00
300	311-336	9189.30050	337,00

ODEJŚCIE Dzewn. 32 mm ŚRUBY – STAL NIERDZEWNA

DN rury	Zakres Dzew. rury (mm)	Numer katalogowy	Cena EURO
65	69-88	9189.6532	125,00
80	88-109	9189.8032	124,00
100	107-128	9189.10032	126,00
125	132-152	9189.12532	163,00
150	158-182	9189.15032	135,00
175	192-207	9189.17532	183,00
200	217-234	9189.20032	183,00
225	240-267	9189.22532	183,00
250	270-288	9189.25032	181,00
300	311-336	9189.30032	274,00

ODEJŚCIE Dzewn. 63 mm ŚRUBY – STAL NIERDZEWNA

DN rury	Zakres Dzew. rury (mm)	Numer katalogowy	Cena EURO
65	69-88	9189.6563	221,00
80	88-109	9189.8063	217,00
100	107-128	9189.10063	217,00
125	132-152	9189.12563	227,00
150	158-182	9189.15063	239,00
175	192-207	9189.17563	248,00
200	217-234	9189.20063	241,00
225	240-267	9189.22563	250,00
250	270-288	9189.25063	249,00
300	311-336	9189.30063	257,00

ODEJŚCIE Dzewn. 40 mm ŚRUBY – STAL NIERDZEWNA

DN rury	Zakres Dzew. rury (mm)	Numer katalogowy	Cena EURO
65	69 - 88	9189.6540	171,00
80	88 - 109	9189.8040	170,00
100	107 - 128	9189.10040	171,00
125	132 - 152	9189.12540	178,00
150	158 - 182	9189.15040	181,00
175	192 - 207	9189.17540	198,00
200	217 - 234	9189.20040	197,00
225	240 - 267	9189.22540	198,00
250	270 - 288	9189.25040	203,00
300	311 - 336	9189.30040	200,00

LP5

Łączniki o dużej tolerancji
do rur stalowych, żeliwnych,
PVC, AC
PN 16
Żeliwo sferoidalne



LP6

Łączniki kołnierzowe
o dużej tolerancji
do rur stalowych, żeliwnych,
PVC, AC
PN 16
Żeliwo sferoidalne



ŚRUBY – STAL NIERDZEWNA

DN rury	Zakres Dzew. rury (mm)	Numer katalogowy	Cena EURO
40	43-61	5.40	114,00
50	58-77	5.50	117,00
65	69-88	5.65	151,00
80	88-109	5.80	177,00
100	107-128	5.100	179,00
125	132-155	5.125	198,00
150	158-182	5.150	254,00
200	192-215	5.175	367,00
200	217-241	5.200	427,00
250	242-267	5.225	537,00
250	268-290	5.250	585,00
300	313-337	5.300	656,00

ŚRUBY – STAL NIERDZEWNA

DN kołnierza	Zakres Dzew. rury (mm)	Numer katalogowy	Cena EURO
40-50	43-61	6.40	84,00
50-60-65	58-77	6.50	77,00
60-65	69-88	6.65	93,30
80	88-109	6.80	101,00
100	107-128	6.100	110,00
125	132-155	6.125	133,00
150	158-182	6.150	160,00
200	192-215	6.175	256,00
200	217-241	6.200	279,00
250	242-267	6.225	367,00
250	268-290	6.250	410,00
300	313-337	6.300	588,00



Maksymalne odchylenie kątowe osi łączonych rur wynosi 16°

SR5

Łączniki do rur PE i PVC
blokujące się na rurze
PN 16
Żeliwo sferoidalne



SR6

Łączniki kołnierzowe
do rur PE i PVC
blokujące się na rurze
PN 16
Żeliwo sferoidalne



ŚRUBY – STAL NIERDZEWNA

DN rury	Zakres Dzew. rury (mm)	Numer katalogowy	Cena EURO
40	40	9005.40	48,80
50	50	9005.50	51,90
63	63	9005.63	69,40
75	75	9005.75	89,50
90	90	9005.90	110,00
110	110	9005.110	166,00
125	125	9005.125	180,00
140	140	9005.140	196,00
160	160	9005.160	445,00
180	180	9005.180	413,00
200	200	9005.200	596,00
225	225	9005.225	710,00
250	250	9005.250	905,00
315	315	9005.315	1 270,00

ŚRUBY – STAL NIERDZEWNA

DN kołnierza	Zakres Dzew. rury (mm)	Numer katalogowy	Cena EURO
40	40	9006.4040	47,40
40-50	50	9006.4050	49,10
50-60-65	63	9006.6063	60,40
60-65	75	9006.6075	67,60
80	75	9006.8075	88,40
80	90	9006.8090	77,50
100	110	9006.100110	94,50
100	125	9006.100125	135,00
125	125	9006.125	133,00
125	140	9006.125140	135,00
150	160	9006.150160	238,00
150	180	9006.150180	240,00
200	200	9006.200	314,00
200	225	9006.225	440,00
250	250	9006.250	525,00
300	315	9006.315	754,00

LP2005

Łączniki do rur stalowych,
żeliwnych, PVC, AC
PN 16
Żeliwo sferoidalne



ŚRUBY – STAL GALWANIZOWANA

DN rury	Zakres Dzew. rury (mm)	Numer katalogowy	Cena EURO
40	43-61	2005.40	62,80
50	58-77	2005.50	60,00
65	69-88	2005.65	85,80
80	88-109	2005.80	81,20
100	107-128	2005.100	97,30
125	132-155	2005.125	104,00
150	158-182	2005.150	132,00
175	192-215	2005.175	182,00
200	217-241	2005.175	225,00

Łączniki SR6 i LP6 posiadają
uszczelkę międzykołnierzową

Uniwersalne owiercenie
kołnierzy PN10-PN16

CITERNUO 1180

Studzienki wodomierzowe (mrozoodporne) o regulowanej wysokości, wykonane z polietylenu, wyposażone w kompletne zestawy wodomierzowe do montażu wodomierzy DN15 i DN20.

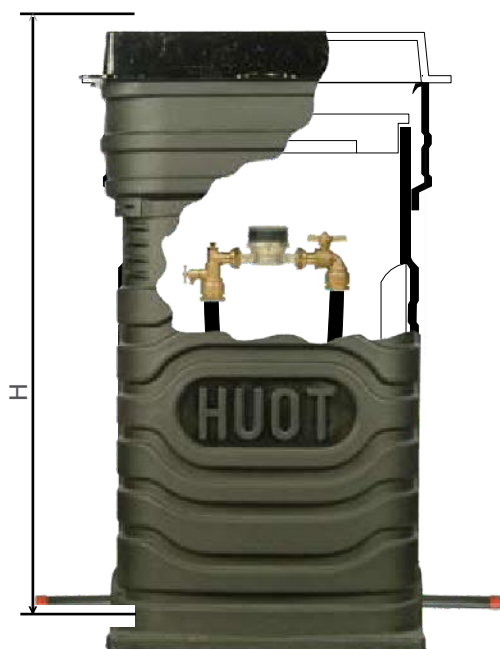

STUDZIENKI Z JEDNYM ZESTAWEM WODOMIERZOWYM DN15

Wysokość H studzienki (mm)	Dzew. rury PE (mm)	Numer katalogowy	Cena EURO
1050-1300	25	1180.115	1 100,00
1050-1300	32	1180.115G	

STUDZIENKI Z JEDNYM ZESTAWEM WODOMIERZOWYM DN20

Wysokość H studzienki (mm)	Dzew. rury PE (mm)	Numer katalogowy	Cena EURO
1050-1300	32	1180.120	1 180,00
1050-1300	40	1180.120G	

STUDZIENKI Z DWOMA ZESTAWAMI WODOMIERZOWYMI DN15

Wysokość H studzienki (mm)	Dzew. rury PE (mm)	Numer katalogowy	Cena EURO
1050-1300	25	1180.1N15	1 400,00
1050-1300	32	1180.1N15G	

STUDZIENKI Z JEDNYM ZESTAWEM WODOMIERZOWYM DN15 I JEDNYM ZESTAWEM WODOMIERZOWYM DN20

Wysokość H studzienki (mm)	Dzew. rury PE (mm)	Numer katalogowy	Cena EURO
1050-1300	25-32	1180.1N12	1 490,00

STUDZIENKI Z DWOMA ZESTAWAMI WODOMIERZOWYMI DN20

Wysokość H studzienki (mm)	Dzew. rury PE (mm)	Numer katalogowy	Cena EURO
1050-1300	32	1180.1N20	1570,00
1050-1300	40	1180.1N20G	

Kompletny zestaw wodomierzowy DN15, DN20:

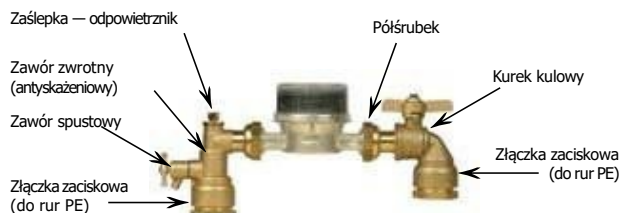

Opcja — zestaw wodomierzowy DN15, DN20 z kurkiem kulowym za wodomierzem — cena na zapytanie



REGARDUO 1178

Studzienki wodomierzowe (mrozo odporne) o regulowanej wysokości, wykonane z polietylenu, wyposażone w kompletne zestawy wodomierzowe do montażu wodomierzy DN15 i DN20.



Z pokrywą z PP 1,5 tony
Cena: 🏠

Opcje wyposażenia:

- 6 typów pokryw (z PP lub żeliwa, z rygłem lub bez rygła)
- 6 różnych zestawów wodomierzowych (z blokadą SECUDO lub bez blokady, możliwość montażu wodomierzy o długości 110mm lub 110-170mm)
- modułowa budowa umożliwia montaż studzienek o wysokości 700mm, 900mm, 1100mm itd.



Kompletny zestaw wodomierzowy DN15



Kompletny zestaw wodomierzowy DN15 z blokadą SECUDO



Z pokrywą z żeliwa B125
Cena: 🏠



Moduł zwiększający wysokość studzienki o 200mm

SPHERUO 9736

Kurek kulowy kątowy ćwierć obrotowy z półśrubunkiem i złączką zaciskowa do PE przystosowany do zamontowania blokady otwarcia/zamknięcia SECUO-STOP
PN16
mosiądz



KUREK KULOWY SPHERUO

DN	Dzew. rury PE (mm)	Śrubunek	Numer katalogowy	Cena EURO
15	25	¾"	9736.1525SE	47,80
15	32	¾"	9736.1532SE	62,20
20	25	1"	9736.2025SE	71,90
20	32	1"	9736.2032SE	82,80
32	40	1½"	9736.3040SE	206,00
40	50	2"	9736.4050SE	313,00

SPHERUO 9235

Kurek kulowy prosty ćwierć obrotowy z półśrubunkiem i złączką zaciskowa do PE przystosowany do zamontowania blokady otwarcia/zamknięcia SECUO-STOP
PN16
mosiądz



KUREK KULOWY SPHERUO

DN	Dzew. rury PE (mm)	Śrubunek	Numer katalogowy	Cena EURO
15	20	¾"	9235.1520SE	40,30
15	25	¾"	9235.1525SE	31,70
15	32	¾"	9235.1532SE	45,80
20	25	1"	9235.2025SE	48,80
20	32	1"	9235.2032SE	53,80
25	32	1¼"	9235.2532SE	133,00
25	40	1½"	9235.2540SE	141,00
32	40	1½"	9235.3040SE	151,00
32	50	1½"	9235.3050SE	161,00
40	50	2"	9235.4050SE	217,00

KLUCZ SECUO

Klucz do otwierania i zamykania kurków SECUO oraz blokady SECUO-STOP



KLUCZ DO OTWIERANIA I ZAMYKANIA

DN	Numer katalogowy	Cena EURO
15-20	2035.DV15C	61,60
25-40	2035.DV40C	112,00

SECUO STOP

Uniwersalna blokada otwarcia/zamknięcia do kurków kulowych SPHERUO przystosowanych do zamontowania blokady



UNIWERSALNA BLOKADA

Numer katalogowy	Cena EURO
35.15	38,00



Uniwersalna blokada SECUO-STOP zamontowana na trzpieniu kurka zamiast standardowej dźwigni pozwala na zablokowanie kurka w pozycji zamkniętej lub otwartej

Kurki kulowe do wodomierzy

SECUO 2235-2236

Kurek kulowy prosty ćwierć obrotowy z półśrubunkiem i gwintem zewnętrznym wyposażony w mechanizm blokady otwarcia/zamknięcia PN16 mosiądz



KUREK KULOWY SECUO

DN	Gwint zewn.	Śrubunek	Numer katalogowy	Cena EURO
15	1/2"	3/4"	2235.15DV	50,20
15	3/4"	3/4"	2236.15DV	44,70
20	3/4"	1"	2235.20DV	62,40
20	1"	1"	2236.20DV	58,60

SECUO 2246

Kurek kulowy prosty ćwierć obrotowy z półśrubunkiem i gwintem wewnętrznym wyposażony w mechanizm blokady otwarcia/zamknięcia PN16 mosiądz



KUREK KULOWY SECUO

DN	Gwint wewn.	Śrubunek	Numer katalogowy	Cena EURO
15	3/4"	3/4"	2246.15DV	49,10
20	1"	1"	2246.20DV	71,00

SECUO 9235

Kurek kulowy prosty ćwierć obrotowy z półśrubunkiem złączką zaciskową do PE wyposażony w mechanizm blokady otwarcia/zamknięcia PN16 mosiądz



KUREK KULOWY SECUO

DN	Dzew. rury PE (mm)	Śrubunek	Numer katalogowy	Cena EURO
15	25	3/4"	9235.1525DV	50,80
15	32	3/4"	9235.1532DV	62,60
20	25	1"	9235.2025DV	67,50
20	32	1"	9235.2032DV	69,10

SECUO 9736

Kurek kulowy kątowy ćwierć obrotowy z półśrubunkiem i złączką zaciskową do PE wyposażony w mechanizm blokady otwarcia/zamknięcia PN16 mosiądz



KUREK KULOWY SECUO

DN	Dzew. rury PE (mm)	Śrubunek	Numer katalogowy	Cena EURO
15	25	3/4"	9736.1525DV	67,70
15	32	3/4"	9736.1532DV	79,20
20	32	1"	9736.2032DV	98,20

SECUO 5336

Kurek kulowy kątowy ćwierć obrotowy z półśrubunkiem i gwintem zewnętrznym wyposażony w mechanizm blokady otwarcia/zamknięcia PN16 mosiądz



KUREK KULOWY SECUO

DN	Gwint zewn.	Śrubunek	Numer katalogowy	Cena EURO
15	3/4"	3/4"	5336.15DV	70,20

KLUCZ SECUO

Klucz do otwierania i zamykania kurków SECUO oraz blokady SECUO-STOP



KLUCZ DO OTWIERANIA I ZAMYKANIA

DN	Numer katalogowy	Cena EURO
15-20	2035.DV15CL	66,40



120 x 300 mm

HELPA
ART
RS



SANIT

OPASKI ZACISKOWE

SANIT

BUDOWA OPASKI

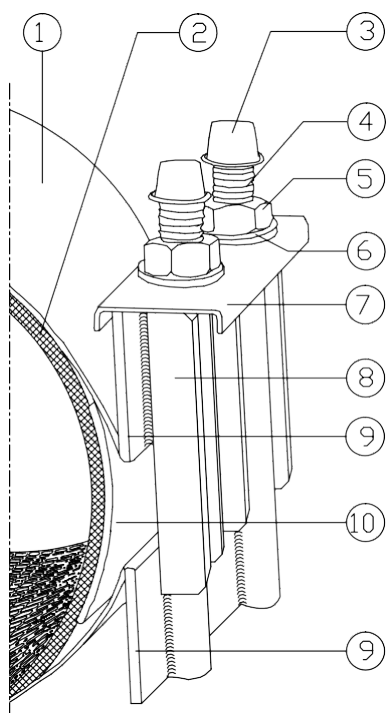

Opaski naprawcze SANIT przeznaczone są do łączenia i naprawy uszkodzonych rur wodociągowych ze stali, żeliwa szarego i sferoidalnego, PE, PVC i AC (pęknięcia obwodowe, złamania, pęknięcia podłużne, mikropęknięcia, korozja punktowa, perforacja itp.)

1. Płaszcz
2. Uszczelka
3. Kołpak
4. Śruba
5. Nakrętka
6. Podkładka
7. Listwa napinająca
8. Wspornik
9. Płytki wsporcza
10. Płytki wzmacniająca

zeskanuj, zobacz FILM



Materiały:

Części metalowe — stal kwasoodporna AISI 304 z warstwą pasywną

Śruby — A4 ze stali kwasoodpornej z warstwą pasywną

Nakrętki — A2 ze stali nierdzewnej z warstwą pasywną

Uszczelka — elastomer NBR tr = 70°C

Opis techniczny:

Mocna i elastyczna konstrukcja

Prosty montaż, niewielki ciężar

Śruby przyspawane, brak luźnych części

Uszczelka obejmująca cały obwód rury

Powierzchnia uszczelki uformowana na wzór wafla o komórkowej strukturze

(1/3 powierzchni zajmują puste komórki o przekroju kwadratowym)

Nieostre (stępione) krawędzie elementów ze stali

RS-1

Jednoczęściowe opaski do
łączenia i naprawy rur

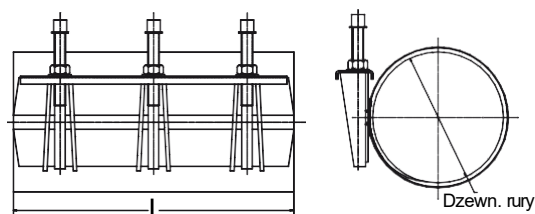

Ceny netto w EURO

Ciśnienie robocze (bar)	DN rury	Zakres Dzewn. rury (mm)	Długość opaski L (mm)							
			150	200	250	300	400	500	600	
16		44-51	€ 58,79	€ 62,90						
16	40	48-55	€ 58,79	€ 62,90						
16		52-59	€ 58,79	€ 62,90						
16	50	57-64	€ 59,67	€ 63,72						
16		60-67	€ 59,67	€ 63,72	€ 80,11	€ 96,65				
16		63-70	€ 60,68	€ 65,44	€ 82,66	€ 99,89	€ 132,61			
16		67-74	€ 60,68	€ 66,30	€ 83,53	€ 99,89	€ 132,61			
16	65	70-77	€ 60,68	€ 66,30	€ 83,53	€ 99,89	€ 132,61			
16		73-80	€ 60,68	€ 66,30	€ 84,18	€ 100,74	€ 133,29			
16		75-83	€ 60,68	€ 66,30	€ 84,18	€ 100,74	€ 133,29			
16		82-90	€ 60,68	€ 66,96	€ 97,34	€ 101,43	€ 134,13			
16	80	87-97	€ 61,36	€ 66,96	€ 98,17	€ 101,43	€ 134,13			
16		95-104	€ 62,21	€ 67,84	€ 98,86	€ 101,43	€ 134,13			
16		98-108	€ 63,72	€ 73,62	€ 107,20	€ 107,88	€ 143,18			
16		102-112	€ 67,84	€ 75,34	€ 109,64	€ 111,29	€ 145,72			
16	100	108-118	€ 67,84	€ 76,01	€ 109,64	€ 113,88	€ 151,35	€ 189,01		
16		113-123	€ 67,84	€ 76,01	€ 109,64	€ 114,51	€ 152,04	€ 196,34		
16		118-128	€ 68,86	€ 76,01	€ 109,64	€ 114,51	€ 152,04	€ 196,34		
16		120-131	€ 68,86	€ 76,01	€ 109,64	€ 114,51	€ 152,04	€ 196,34		
16		125-135	€ 68,86	€ 76,01	€ 109,64	€ 114,51	€ 152,04	€ 196,34		
16	125	133-144	€ 71,92	€ 81,83	€ 111,29	€ 124,41	€ 156,29	€ 204,51		
16		139-150	€ 71,92	€ 81,83	€ 111,29	€ 124,41	€ 156,29	€ 204,51		
16		145-155	€ 73,62	€ 83,53	€ 111,97	€ 125,09	€ 156,97	€ 210,14		
16	150	151-161	€ 75,34	€ 85,06	€ 113,88	€ 127,66	€ 159,56	€ 212,68		
16		159-170	€ 75,34	€ 85,06	€ 113,88	€ 127,66	€ 159,56	€ 212,68		
16		165-175	€ 76,01	€ 85,06	€ 113,88	€ 128,52	€ 161,08	€ 215,95		
16		168-180	€ 76,01	€ 85,06	€ 113,88	€ 128,52	€ 161,08	€ 215,95		
10		176-186		€ 92,38	€ 121,51	€ 138,57	€ 187,99	€ 234,85		
10	175	180-191		€ 93,57	€ 123,40	€ 141,13	€ 191,23	€ 238,76		
10		193-203		€ 95,63	€ 127,28	€ 142,48	€ 194,47	€ 242,18		
10		200-210		€ 100,40	€ 136,00	€ 151,52	€ 204,20	€ 255,33		
10	200	209-220		€ 100,40	€ 136,00	€ 151,52	€ 204,20	€ 255,33		
10		215-226		€ 100,40	€ 136,00	€ 151,52	€ 204,20	€ 255,46		
10		219-230		€ 105,33	€ 145,92	€ 158,00	€ 220,38	€ 275,45		
10		222-233		€ 105,33	€ 145,92	€ 158,00	€ 220,38	€ 275,45	€ 316,01	
10		228-240		€ 108,54	€ 153,88	€ 168,55	€ 228,55	€ 285,33	€ 337,14	
10		243-253		€ 111,82	€ 158,00	€ 178,09	€ 233,31	€ 291,77	€ 356,56	
10		252-262		€ 118,98	€ 179,97	€ 200,96	€ 256,03	€ 320,11	€ 401,91	
10		261-271		€ 120,85	€ 182,20	€ 215,60	€ 290,09	€ 363,02	€ 431,03	
10	250	271-281		€ 120,85	€ 182,20	€ 215,60	€ 290,09	€ 363,02	€ 431,03	
10		280-290		€ 120,85	€ 182,20	€ 215,60	€ 290,09	€ 363,02	€ 431,03	
10		294-304		€ 120,85	€ 182,20	€ 215,60	€ 290,09	€ 363,02	€ 431,03	
10	300	315-326		€ 129,50	€ 186,46	€ 225,13	€ 295,91	€ 369,52	€ 450,48	
10		320-330		€ 129,50	€ 186,46	€ 227,70	€ 295,91	€ 369,52	€ 450,48	
10		324-334		€ 129,50	€ 186,46	€ 227,70	€ 295,91	€ 369,52	€ 450,48	
10		335-346		€ 132,59	€ 188,65	€ 227,70	€ 300,49	€ 375,98	€ 455,41	

RS-2

Dwuczęściowe opaski do łączenia i naprawy rur

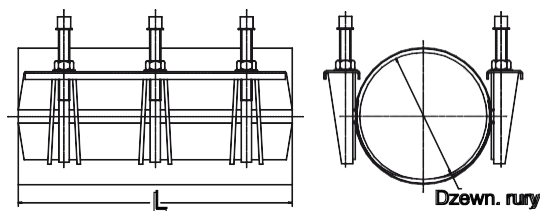

Ceny netto w EURO

Ciężnienie robocze (bar)	DN rury	Zakres Dzewn. rury (mm)	Długość opaski L (mm)						
			200	250	300	400	500	600	750
16	80	88-110	€ 116,07	€ 170,11	€ 175,87	€ 241,34	€ 301,87		
16	100	108-128	€ 117,95	€ 172,66	€ 180,84	€ 247,15	€ 309,33		
16		112-134	€ 119,48	€ 176,72	€ 193,98	€ 249,51	€ 311,57		
16		120-140	€ 122,70	€ 180,84	€ 198,06	€ 256,17	€ 319,89		
16	125	133-155	€ 125,95	€ 190,58	€ 200,43	€ 263,35	€ 329,64		
16		138-160	€ 127,66	€ 192,25	€ 203,67	€ 274,06	€ 342,77		
16	150	158-180	€ 144,86	€ 211,88	€ 229,08	€ 311,57	€ 390,29		
16		168-190	€ 150,51	€ 223,28	€ 231,47	€ 314,15	€ 392,69		
10	175	190-210	€ 153,06	€ 227,70	€ 237,41	€ 325,70	€ 407,67		
10		195-217	€ 158,00	€ 234,19	€ 242,18	€ 332,17	€ 415,71		
10	200	210-230	€ 158,00	€ 234,19	€ 242,18	€ 332,17	€ 415,71		
10		216-238	€ 163,62	€ 235,70	€ 243,89	€ 336,13	€ 420,46		
10		225-246	€ 167,04	€ 240,68	€ 250,36	€ 344,46	€ 438,36		
10		238-260	€ 167,04	€ 240,68	€ 250,36	€ 344,46	€ 438,36		
10		251-271	€ 170,96	€ 311,05	€ 327,41	€ 399,34	€ 516,06		
10	250	273-293	€ 181,53	€ 312,75	€ 329,46	€ 420,46	€ 565,69		
10		295-315	€ 183,07	€ 315,12	€ 332,17	€ 421,31	€ 570,30		
10	300	314-335		€ 323,00	€ 341,90	€ 428,63	€ 593,80	€ 669,15	
10		322-344		€ 327,58	€ 345,16	€ 433,44	€ 614,08	€ 692,65	
10		334-354		€ 327,58	€ 345,16	€ 433,44	€ 614,08	€ 692,65	
10		340-360		€ 327,58	€ 345,16	€ 433,44	€ 614,08	€ 692,65	
10	350	348-368			€ 355,71	€ 448,08	€ 634,36	€ 711,42	
10		365-385			€ 355,71	€ 448,08	€ 634,36	€ 711,42	
10		376-396			€ 371,04	€ 468,36	€ 653,11	€ 742,26	
10		390-410			€ 371,04	€ 468,36	€ 653,11	€ 742,26	
10	400	404-424			€ 375,11	€ 471,61	€ 655,54	€ 750,26	
10		420-440			€ 384,18	€ 480,45	€ 669,15	€ 767,99	€ 960,92
10		440-460				€ 487,62	€ 687,89	€ 773,79	€ 975,26
10	450	457-477				€ 503,97	€ 703,23	€ 777,03	€ 1.007,96
10		468-488				€ 508,08	€ 708,16	€ 778,56	€ 1.016,16
10		488-508				€ 513,02	€ 713,75	€ 780,26	€ 1.025,71
10	500	500-520				€ 517,63	€ 717,21	€ 781,96	€ 1.035,40
6		520-540				€ 529,89	€ 727,60	€ 790,00	€ 1.051,77
6	550	545-565				€ 536,36	€ 734,08	€ 794,92	€ 1.072,71
6		568-588				€ 538,74	€ 737,99	€ 800,01	€ 1.082,31
6		586-606				€ 542,01	€ 742,77	€ 803,96	€ 1.088,94
6	600	600-620				€ 544,87	€ 746,33	€ 806,16	€ 1.092,32
6		625-645				€ 551,19	€ 752,48	€ 811,96	€ 1.097,29
4	700	705-725						€ 867,19	€ 1.158,62
4		730-750						€ 867,19	€ 1.158,62
4	750	755-775						€ 921,63	€ 1.225,29
3	800	805-825						€ 1.015,83	€ 1.343,03
3		835-855						€ 1.015,83	€ 1.343,03

RS-3

Trzyczęściowe opaski do łączenia i naprawy rur

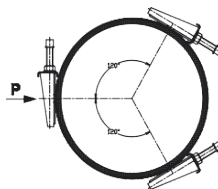
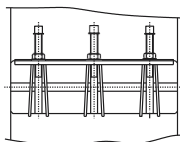

Ceny netto w EURO

Ciśnienie robocze (bar)	Zakres Dzewn. rury (mm)	Długość opaski L (mm)				
		300	400	500	600	750
10	267-297	€ 465,31	€ 662,98			
10	300-330	€ 488,27	€ 698,95			
10	323-353	€ 496,82	€ 710,20			
10	352-382	€ 507,58	€ 725,53	€ 894,78		
10	378-408	€ 517,96	€ 733,72	€ 905,88		
10	402-432	€ 523,95	€ 740,54	€ 928,70		
10	429-459	€ 531,91	€ 741,75	€ 939,28	€ 981,04	
10	456-486	€ 540,29	€ 745,32	€ 950,39	€ 992,12	
10	490-520	€ 542,50	€ 756,89	€ 963,83	€ 1.005,56	
10	520-550	€ 550,84	€ 771,40	€ 976,45	€ 1.041,18	
6	532-562		€ 772,94	€ 978,33	€ 1.045,63	
6	545-575		€ 775,40	€ 980,55	€ 1.048,38	€ 1.428,25
6	570-600		€ 841,13	€ 1.045,96	€ 1.114,16	€ 1.487,92
6	586-616			€ 1.043,07	€ 1.121,98	€ 1.496,60
6	609-639			€ 1.050,94	€ 1.128,63	€ 1.505,46
6	615-645			€ 1.054,00	€ 1.133,07	€ 1.510,07
4	633-663			€ 1.055,02	€ 1.134,43	€ 1.514,00
4	654-684			€ 1.080,58	€ 1.161,87	€ 1.548,41
4	702-732				€ 1.170,03	€ 1.561,21
4	711-741				€ 1.174,80	€ 1.566,31
4	747-777				€ 1.186,23	€ 1.585,04
4	780-810				€ 1.201,60	€ 1.602,11
3	813-843				€ 1.206,69	€ 1.608,91
2	852-882				€ 1.213,53	€ 1.615,72
2	864-894				€ 1.218,63	€ 1.624,28
2	900-930				€ 1.223,75	€ 1.631,09
2	925-955				€ 1.235,69	€ 1.646,40
2	945-975				€ 1.247,58	€ 1.661,76
2	970-1000				€ 1.261,23	€ 1.678,81

RS-C

Jednoczęściowe opaski do naprawy małych uszkodzeń rur

Części metalowe —
stal nierdzewna AISI 304
Śruby — stal nierdzewna,
Nakrętki dodatkowo
pokryte Lubo
Uszczelka — elastomer
NBR tr = 70° C



Cena netto w EURO

WP bar	DN	working range / mm	clamp length / mm		
			100	150	200
16		19-23	€ 25,75		
16		25-29	€ 25,90		
16		32-36	€ 26,60		
16		38-42	€ 26,60		
16		44-51	€ 26,73		
16	40	48-55	€ 27,44		
16		54-58	€ 27,60		
16	50	60-64	€ 27,79	€ 50,80	
16		63-70	€ 28,28	€ 51,47	
16		67-74	€ 28,47	€ 51,66	
16	65	70-77	€ 28,47	€ 51,66	
16		73-80	€ 28,47	€ 51,66	
16		75-83	€ 28,47	€ 51,66	
16		82-90	€ 28,47	€ 51,66	
16	80	87-97	€ 28,99	€ 52,16	
16		95-104	€ 29,51	€ 52,84	€ 57,79
16		98-108	€ 30,17	€ 54,22	€ 62,57
16		102-112	€ 32,05	€ 57,64	€ 64,06
16	100	108-118	€ 32,05	€ 57,64	€ 64,60
16		113-123	€ 32,05	€ 57,64	€ 64,60
16		118-128	€ 32,56	€ 58,46	€ 64,60
16		120-131	€ 32,56	€ 58,46	€ 64,60
16		125-135	€ 32,56	€ 58,46	€ 64,60
16	125	133-144		€ 61,19	€ 69,55
16		139-150		€ 61,19	€ 69,55
16		145-155		€ 61,19	€ 71,06
16	150	151-161		€ 64,06	€ 72,25
16		159-170		€ 64,06	€ 72,25
16		165-175		€ 64,60	€ 72,25
16		168-180		€ 64,60	€ 72,25
10		176-186		€ 65,31	€ 78,57
10		180-191			€ 79,59
10		193-203			€ 81,29
10		200-210			€ 85,38
10	200	209-220			€ 85,38

SC

Jednoczęściowe opaski do naprawy rur w instalacjach nadziemnych

Części metalowe —
stal nierdzewna AISI 304
Belka napinająca —
żeliwo GGG40 pokryte cynkiem
Śruby klasy 4,6 —
stal galwanizowana
Uszczelka —
elastomer NBR tr = 70° C



Cena netto w EURO

WP bar	working range / mm	clamp length / mm		
		75	150	225
16	15-22	€ 11,17	€ 22,31	€ 33,48
16	21-25	€ 11,59	€ 23,20	€ 34,78
16	26-30	€ 11,70	€ 23,68	€ 35,00
16	33-37	€ 11,94	€ 23,87	€ 35,79
16	37-41	€ 12,03	€ 24,04	€ 36,06
16	42-45	€ 12,10	€ 24,21	€ 36,32
16	48-51	€ 12,28	€ 24,54	€ 36,82
16	50-54	€ 12,42	€ 24,88	€ 37,32
16	55-58	€ 12,64	€ 25,24	€ 37,84
16	60-64	€ 12,77	€ 25,57	€ 38,37
16	62-66	€ 13,12	€ 26,25	€ 39,38
16	65-69	€ 13,46	€ 26,60	€ 40,39
16	69-73	€ 13,80	€ 27,58	€ 41,43
16	71-76	€ 14,72	€ 29,51	€ 44,25
16	74-80	€ 15,09	€ 30,17	€ 45,25
16	87-93	€ 15,59	€ 31,19	€ 46,78
16	94-100	€ 15,94	€ 31,90	€ 47,80
16	99-104	€ 16,39	€ 32,69	€ 49,10
16	105-111	€ 18,82	€ 37,68	€ 56,53
10	112-117	€ 19,15	€ 38,37	€ 57,51
10	115-121	€ 19,70	€ 39,38	€ 59,06
10	120-126	€ 20,01	€ 40,07	€ 60,08
10	126-131	€ 20,46	€ 40,89	€ 61,36
10	131-136	€ 21,14	€ 42,27	€ 63,41
10	139-145	€ 21,67	€ 43,29	€ 64,94
10	156-162	€ 23,45	€ 46,85	€ 70,34
10	167-173	€ 24,45	€ 48,91	€ 73,38
10	173-179	€ 25,74	€ 51,46	€ 77,20
10	200-206	€ 26,95	€ 53,86	€ 80,83
10	217-223	€ 30,17	€ 60,33	€ 90,54
10	223-229	€ 33,40	€ 66,81	€ 100,20
6	272-278	€ 36,62	€ 73,30	€ 109,95
6	323-329	€ 39,89	€ 79,76	€ 119,66



Zestaw ERB

Zestaw 5-ciu różnej wielkości elementów opaski zaciskowej

Części metalowe — stal kwasoodporna AISI 304 z warstwą pasywną

Śruby — A4 stal kwasoodporna AISI 304 z warstwą pasywną

Nakrętki — A2 ze stali nierdzewnej z warstwą pasywną

Uszczelka — elastomer NBR tr = 70° C



Ceny netto w EURO

Element	Długość opaski L (mm)		
	400	600	
A	€ 183,07		
B	€ 200,96		
C	€ 215,60		
D	€ 218,66		
E	€ 251,22		
KOMPLET ZE SKRZYŃKĄ	€ 1.344,96		

Połączenie odpowiednio dobranych (wg tabeli) dwóch, trzech lub czterech elementów opaski umożliwia naprawę uszkodzonych przewodów rurowych o średnicy zewn. od 213mm do 669mm

Zestaw zastępuje 23 opaski

Zakres Dzewn. rury (mm)	nr części opaski	Ciśnienie robocze woda (bar)	Ciśnienie robocze gaz (bar)
213-233	A+B	10	4
233-253	A+C	10	4
253-273	B+C	10	4
264-284	A+D	10	4
284-304	B+D	10	4
294-314	A+E	10	4
304-324	C+D	10	4
314-334	B+E	10	4
335-355	C+E	10	4
354-384	A+B+C	10	4
386-416	A+B+D	10	4
406-436	A+C+D	10	4
416-446	A+B+E	10	4
426-456	B+C+D	10	4
436-466	A+C+E	10	4
456-486	B+C+E	10	4
467-497	A+D+E	10	4
487-517	B+D+E	10	4
527-567	A+B+C+D	6	1
558-598	A+B+C+E	6	1
589-629	A+B+D+E	6	1
609-649	A+C+D+E	6	1
629-669	B+C+D+E	6	1

SST, RS

Dwuczęściowe opaski przyłączeniowe z króćcem kołnierzym lub gwintowanym

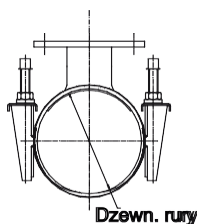
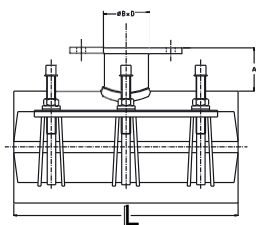

Ceny netto w EURO korpusu opaski przyłączeniowej

Ciśnienie robocze (bar)	DN rury	Zakres Dzewn. rury (mm)	Długość opaski L (mm)						
			200	300	400	500	600	750	
16	65/80	87-97		€ 175,87					
16	80	95-104	€ 116,07	€ 175,87	€ 241,34	€ 301,87			
16		98-108	€ 116,07	€ 175,87	€ 241,34	€ 301,87			
16		102-112	€ 116,07	€ 175,87	€ 241,34	€ 301,87			
16	100	108-118	€ 122,70	€ 198,06	€ 256,17	€ 319,89			
16		113-123	€ 122,70	€ 198,06	€ 256,17	€ 319,89			
16		118-128	€ 122,70	€ 198,06	€ 256,17	€ 319,89			
16		120-131	€ 122,70	€ 198,06	€ 256,17	€ 319,89			
16	125	125-135	€ 127,66	€ 203,67	€ 274,06	€ 342,77			
16		133-144	€ 127,66	€ 203,67	€ 274,06	€ 342,77			
16		139-150	€ 127,66	€ 203,67	€ 274,06	€ 342,77			
16		145-155	€ 127,66	€ 203,67	€ 274,06	€ 342,77			
16	150	151-161	€ 150,51	€ 231,47	€ 314,15	€ 392,69			
16		159-170	€ 150,51	€ 231,47	€ 314,15	€ 392,69			
16		165-175	€ 150,51	€ 231,47	€ 314,15	€ 392,69			
16		168-180	€ 150,51	€ 231,47	€ 314,15	€ 392,69			
10		176-186	€ 150,51	€ 231,47	€ 314,15	€ 392,69			
10		180-191	€ 150,51	€ 231,47	€ 314,15	€ 392,69			
10	175	193-203	€ 158,00	€ 242,18	€ 332,17	€ 415,71			
10		200-210	€ 158,00	€ 242,18	€ 332,17	€ 415,71			
10		209-220	€ 158,00	€ 242,18	€ 332,17	€ 415,71			
10	200	215-226	€ 167,04	€ 250,36	€ 344,46	€ 438,36			
10		219-230	€ 167,04	€ 250,36	€ 344,46	€ 438,36			
10		222-233	€ 167,04	€ 250,36	€ 344,46	€ 438,36			
10		228-240	€ 167,04	€ 250,36	€ 344,46	€ 438,36			
10		243-253	€ 167,04	€ 250,36	€ 344,46	€ 438,36			
10	225	252-262	€ 167,04	€ 250,36	€ 344,46	€ 438,36			
10		261-271	€ 167,04	€ 250,36	€ 344,46	€ 438,36			
10	250	271-281	€ 183,07	€ 332,17	€ 421,31	€ 570,30			
10		280-290	€ 183,07	€ 332,17	€ 421,31	€ 570,30			
10		294-304	€ 183,07	€ 332,17	€ 421,31	€ 570,30			
10	300	315-326		€ 345,16	€ 433,44	€ 614,08	€ 692,65		
10		320-330		€ 345,16	€ 433,44	€ 614,08	€ 692,65		
10		324-334		€ 345,16	€ 433,44	€ 614,08	€ 692,65		
10		335-346		€ 345,16	€ 433,44	€ 614,08	€ 692,65		
10	350			€ 375,11	€ 471,61	€ 655,54	€ 750,26		
10	400				€ 503,97	€ 703,23	€ 777,03	€ 1.007,96	
10	450				€ 513,02	€ 713,75	€ 780,26	€ 1.025,71	
10	500				€ 536,36	€ 734,08	€ 794,92	€ 1.072,71	
6	600				€ 551,19	€ 752,48	€ 811,96	€ 1.097,29	
4	700				€ 594,82	€ 802,77	€ 867,19	€ 1.158,62	
4	750					€ 848,77	€ 921,63	€ 1.225,29	
3	800					€ 935,72	€ 1.015,83	€ 1.343,03	

Uwaga! Do cen korpusu opaski należy doliczyć cenę króćca.

SST

Dwuczęściowe opaski przyłączeniowe z króćcem kołnierzowym

zeskanuj, zobacz FILM



Dopłata za króciec z kołnierzem

DN króćca mm	Owiercenie kołnierza	Minimalna długość opaski mm	Cena EURO
50	PN 10/16	300	241,34
65	PN 10/16	300	247,15
80	PN 10/16	400	267,41
100	PN 10/16	400	311,91
125	PN 10/16	400	397,13
150	PN 10/16	400	424,57
200	PN 10	500	562,26
250	PN 10	600	782,67
300	PN 10	750	1 271,02

RS

Jedno- lub dwuczęściowe opaski przyłączeniowe z króćcem gwintowanym



RS-1A



RS-2A

Dopłata za króciec z gwintem

Gwint	Dz rury	Minimalna długość opaski mm	Cena EURO
½ "	≥ 44mm	*150	22,67
¾ "	≥ 48mm	*150	25,08
1 "	≥ 57mm	*150	29,17
1 ¼ "	≥ 67mm	*150	35,61
1 ½ "	≥ 70mm	*200	39,04
2 "	≥ 88mm	200	44,66
2 ½ "	≥ 108mm	200	70,57
3 "	≥ 128mm	300	92,38
4 "	≥ 159mm	400	140,97

* opaska jednoczęściowa



UNI COUPLING

ZŁĄCZA RUROWE UNI-Coupling

Złącza rurowe do łączenia i naprawy rur wykonanych z różnych materiałów (stal, żeliwo, PVC, PE, AC).



Stosując złącza UNI-Coupling połączymy i naprawimy rury wykonane z różnych materiałów:

- łatwo,
- szybko,
- wygodnie
- bezpiecznie,
- bez spawania,
- bez zgrzewania,
- bez gwintowania
- bez połączeń kołnierzowych.



ZŁĄCZA UNI-Flex L PN 25

Złącza do łączenia rur wykonywanych z różnych materiałów (metal-metal, tworzywo sztuczne-tworzywo sztuczne, metal-tworzywo sztuczne)
Połączenie kompensacyjne
Wykonanie ze stali nierdzewnej 1.4571

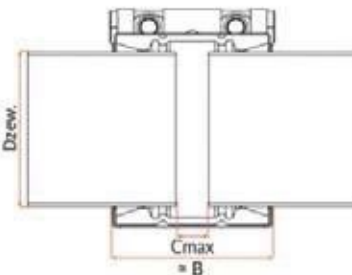

ZŁĄCZA UNI-Flex L PN 25

Numer katalogowy	Zakres Dzewn. rury (mm)	PN bar	≈ b mm	Cmax mm	Cena EURO **
1-L-F-W5-*-21-24	21 - 24	25	45	10	41,00
1-L-F-W5-*-26-29	26 - 29	25	45	10	41,00
1-L-F-W5-*-29-32	29 - 32	25	45	10	41,00
1-L-F-W5-*-33-36	33 - 36	25	45	10	41,00
1-L-F-W5-*-36-39	36 - 39	25	60	15	50,00
1-L-F-W5-*-39-43	39 - 43	25	60	15	50,00
1-L-F-W5-*-43-47,5	43 - 47,5	25	60	15	50,00
1-L-F-W5-*-47,5-52,5	47,5 - 52,5	25	60	15	50,00
1-L-F-W5-*-52,5-58	52,5 - 58	25	75	25	56,00
1-L-F-W5-*-58-64	58 - 64	25	75	25	56,00
1-L-F-W5-*-64-72	64 - 72	25	95	30	76,00
1-L-F-W5-*-72-80	72 - 80	25	95	30	76,00
1-L-F-W5-*-80-88	80 - 88	25	95	30	76,00
1-L-F-W5-*-88-96	88 - 96	25	95	30	76,00
1-L-F-W5-*-97-105	97 - 105	25	95	30	82,00
1-L-F-W5-*-104-112	104 - 112	25	95	30	82,00
1-L-F-W5-*-112-120	112 - 120	25	95	30	85,00
1-L-F-W5-*-122-130	122 - 130	25	95	30	103,00
1-L-F-W5-*-129-137	129 - 137	25	110	40	129,00
1-L-F-W5-*-137-145	137 - 145	25	110	40	129,00
1-L-F-W5-*-149-157	149 - 157	25	110	40	135,00
1-L-F-W5-*-157-165	157 - 165	25	110	40	135,00
1-L-F-W5-*-164-172	164 - 172	25	110	40	138,00

* E dla uszczelki z EPDM, N z NBR, V z VITON

** cena x 1,5 dla uszczelki z VITON



ZŁĄCZA UNI-Flex S PN 16

Numer katalogowy	Zakres Dzewn. rury (mm)	PN bar	≈ b mm	Cmax mm	Cena EURO **
2-S-F-A-W5-*-188-198	188 - 198	16	138	40	230,00
2-S-F-A-W5-*-201-211	201 - 211	16	138	40	234,00
2-S-F-A-W5-*-213-223	213 - 223	16	138	40	237,00
2-S-F-A-W5-*-224-234	224 - 234	16	138	40	241,00
2-S-F-A-W5-*-237-247	237 - 247	16	138	40	244,00
2-S-F-A-W5-*-250-260	250 - 260	16	138	40	248,00
2-S-F-A-W5-*-266-276	266 - 276	16	138	40	253,00
2-S-F-B-W5-*-280-290	280 - 290	16	140	40	298,00
2-S-F-B-W5-*-291-301	291 - 301	16	140	40	302,00
2-S-F-B-W5-*-304-314	304 - 314	16	140	40	307,00
2-S-F-B-W5-*-318-328	318 - 328	16	140	40	313,00
2-S-F-B-W5-*-330-340	330 - 340	16	140	40	317,00
2-S-F-B-W5-*-343-353	343 - 353	16	140	40	322,00
2-S-F-B-W5-*-353-363	353 - 363	16	140	40	326,00
2-S-F-C-W5-*-364-374	364 - 374	16	142	40	380,00
2-S-F-C-W5-*-377-387	377 - 387	16	142	40	386,00
2-S-F-C-W5-*-390-400	390 - 400	16	142	40	392,00
2-S-F-C-W5-*-403-413	403 - 413	16	142	40	399,00
2-S-F-C-W5-*-415-425	415 - 425	16	142	40	404,00
2-S-F-C-W5-*-425-435	425 - 435	16	142	40	409,00
2-S-F-C-W5-*-441-451	441 - 451	16	142	40	417,00
2-S-F-C-W5-*-454-464	454 - 464	16	142	40	423,00
2-S-F-C-W5-*-463-473	463 - 473	16	142	40	428,00
2-S-F-C-W5-*-479-489	479 - 489	16	142	40	435,00
2-S-F-C-W5-*-491-501	491 - 501	16	142	40	441,00
2-S-F-C-W5-*-506-516	506 - 516	16	142	40	449,00
2-S-F-C-W5-*-523-533	523 - 533	16	142	40	457,00
2-S-F-C-W5-*-534-544	534 - 544	16	142	40	462,00
2-S-F-C-W5-*-549-559	549 - 559	16	142	40	469,00
2-S-F-C-W5-*-560-570	560 - 570	16	142	40	475,00
2-S-F-C-W5-*-574-584	574 - 584	16	142	40	482,00
2-S-F-C-W5-*-603-613	603 - 613	16	142	40	496,00
2-S-F-C-W5-*-613-623	613 - 623	16	142	40	501,00
2-S-F-C-W5-*-631-641	631 - 641	16	142	40	509,00
2-S-F-C-W5-*-651-661	651 - 661	16	142	40	519,00
2-S-F-C-W5-*-679-689	679 - 689	16	142	40	533,00
2-S-F-C-W5-*-691-701	691 - 701	16	142	40	538,00
2-S-F-C-W5-*-703-713	703 - 713	16	142	40	544,00
2-S-F-C-W5-*-720-730	720 - 730	16	142	40	553,00
2-S-F-C-W5-*-735-745	735 - 745	16	142	40	560,00

ZŁĄCZA UNI-Grip L PN70-PN32

Złącza do łączenia rur metalowych (np. stal, żeliwo) z pierścieniami zabezpieczającymi rury przed wysunięciem się ze złącza wykonanie ze stali nierdzewnej 1.4571

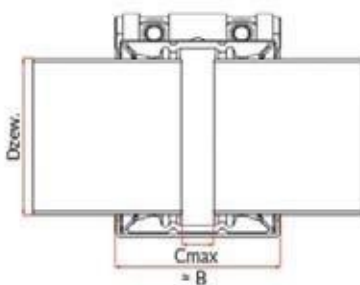

ZŁĄCZA UNI-Grip L PN70-PN32

Numer katalogowy	Zakres Dzewn. rury (mm)	PN bar	≈ b mm	Cmax mm	Cena EURO **
1-L-G-W5-*-21-24	21-24	70	45	10	47,00
1-L-G-W5-*-26-29	26-29	70	45	10	47,00
1-L-G-W5-*-29-32	29-32	70	45	10	47,00
1-L-G-W5-*-33-36	33-36	70	45	10	47,00
1-L-G-W5-*-36-39	36-39	60	60	15	56,00
1-L-G-W5-*-39-43	39-43	50	60	15	56,00
1-L-G-W5-*-43-47,5	43-47,5	50	60	15	56,00
1-L-G-W5-*-47,5-52,5	47,5-52,5	50	60	15	56,00
1-L-G-W5-*-52,5-58	52,5-58	50	75	25	63,00
1-L-G-W5-*-58-64	58-64	40	75	25	63,00
1-L-G-W5-*-64-72	64-72	40	95	30	94,00
1-L-G-W5-*-72-80	72-80	40	95	30	94,00
1-L-G-W5-*-80-88	80-88	35	95	30	97,00
1-L-G-W5-*-88-96	88-96	35	95	30	97,00
1-L-G-W5-*-97-105	97-105	35	95	30	103,00
1-L-G-W5-*-104-112	104-112	35	95	30	103,00
1-L-G-W5-*-112-120	112-120	35	95	30	106,00
1-L-G-W5-*-122-130	122-130	32	95	30	126,00
1-L-G-W5-*-129-137	129-137	32	110	40	176,00
1-L-G-W5-*-137-145	137-145	32	110	40	176,00
1-L-G-W5-*-149-157	149-157	32	110	40	182,00
1-L-G-W5-*-157-165	157-165	32	110	40	182,00
1-L-G-W5-*-164-172	164-172	32	110	40	188,00
1-L-G-W5-*-122-130	122-130	32	95	30	126,00
1-L-G-W5-*-129-137	129-137	32	110	40	176,00
1-L-G-W5-*-137-145	137-145	32	110	40	176,00
1-L-G-W5-*-149-157	149-157	32	110	40	182,00
1-L-G-W5-*-157-165	157-165	32	110	40	182,00
1-L-G-W5-*-164-172	164-172	32	110	40	188,00

ZŁĄCZA UNI-Grip S PN25

Numer katalogowy	Zakres Dzewn. rury (mm)	PN bar	≈ b mm	Cmax mm	Cena EURO **
2-S-G-C-W5-*-188-198	188-198	25	138	40	318
2-S-G-C-W5-*-201-211	201-211	25	138	40	324
2-S-G-G-W5-*-213-223	213-223	25	140	40	704
2-S-G-G-W5-*-224-234	224-234	25	140	40	719
2-S-G-G-W5-*-237-247	237-247	25	140	40	738
2-S-G-G-W5-*-250-260	250-260	25	140	40	756
2-S-G-G-W5-*-266-276	266-276	25	140	40	779
2-S-G-G-W5-*-280-290	280-290	25	142	40	798



* E dla uszczelki z EPDM, N z NBR, V z VITON
 ** cena x 1,5 dla uszczelki z VITON

ZŁĄCZA UNI-Plastgrip L PN 16

Złącza do łączenia rur wykonanych z tworzyw sztucznych (PE, PCV), z pierścieniami zabezpieczającymi rury przed wysunięciem się ze złącza wykonanie ze stali nierdzewnej 1,4571

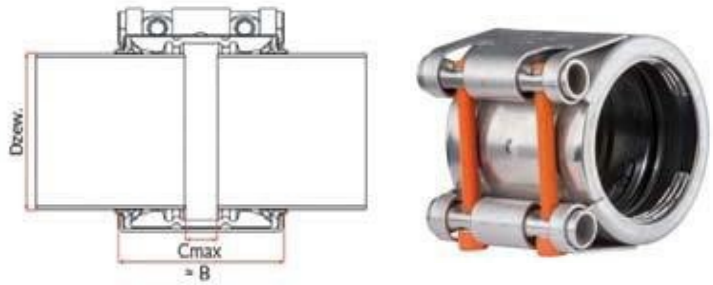

ZŁĄCZA UNI-Plastgrip L PN 16

Numer katalogowy	Zakres Dzewn. rury (mm)	PN bar	≈ b mm	Cmax mm	Cena EURO **
1-L-PG-W5-*-39-43	39-43	16	60	15	91,00
1-L-PG-W5-*-47-52,5	47,5-52,5	16	60	15	91,00
1-L-PG-W5-*-58-64	58-64	16	75	25	99,00
1-L-PG-W5-*-72-80	72-80	16	95	30	141,00
1-L-PG-W5-*-88-96	88-96	16	95	30	141,00
1-L-PG-W5-*-104-112	104-112	16	95	30	150,00
1-L-PG-W5-*-108-115	108-115	16	95	30	174,00
1-L-PG-W5-*-122-130	122-130	16	95	30	174,00
1-L-PG-W5-*-137-145	137-145	16	110	40	224,00
1-L-PG-W5-*-157-165	157-165	16	110	40	229,00
1-L-PG-W5-*-164-172	164-172	16	110	40	256,00

ZŁĄCZA UNI-Plastgrip S PN 16

Numer katalogowy	Zakres Dzewn. rury (mm)	PN bar	≈ b mm	Cmax mm	Cena EURO **
2-S-PG-C-W5-*-175-185	175-185	16	142	40	550,00
2-S-PG-C-W5-*-198-208	198-208	16	142	40	575,00
2-S-PG-C-W5-*-218-228	218-228	16	142	40	600,00
2-S-PG-C-W5-*-250-260	250-260	16	142	40	635,00
2-S-PG-C-W5-*-272-282	272-282	16	142	40	655,00
2-S-PG-G-W5-*-315-325	315-325	16	146	40	940,00

* E dla uszczelki z EPDM, N z NBR, V z VITON

** cena x 1,5 dla uszczelki z VITON



ZŁĄCZA UNI-REP S PN25

Złącza do łączenia i naprawy rur wykonanych z różnych materiałów (stal, żeliwo, PVC, PE, AC) Połączenie kompensacyjne. Naprawa uszkodzeń (wycieków) spowodowanych korozją, pęknięciem itp..

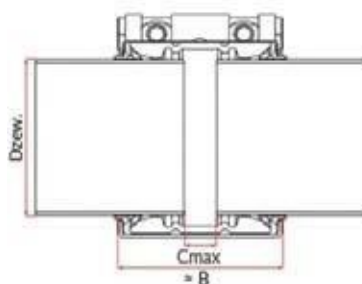

Numer katalogowy	Zakres Dzewn. rury (mm)	PN bar	≈ b mm	Cmax mm	Cena EURO**
1-S-R-W5*-33-36	33-36	25	45	10	73,13
1-S-R-W5*-36-39	36-39	25	60	15	73,13
1-S-R-W5*-39-43	39-43	25	60	15	73,13
1-S-R-W5*-43-47,5	43-48	25	60	15	73,13
1-S-R-W5*-47,5-52,5	48-53	25	60	15	73,13
1-S-R-W5*-52,5-58	53-58	25	75	25	78,28
1-S-R-W5*-58-64	58-64	25	75	25	78,28
1-S-R-W5*-64-72	64-72	25	95	30	103,00
1-S-R-W5*-72-80	72-80	25	95	30	103,00
1-S-R-W5*-80-88	80-88	25	95	30	103,00
1-S-R-W5*-88-96	88-96	25	95	30	103,00
1-S-R-W5*-97-105	97-105	25	95	30	109,18
1-S-R-W5*-104-112	104-112	25	95	30	109,18
1-S-R-W5*-112-120	112-120	25	95	30	109,18
1-S-R-W5*-122-130	122-130	25	95	30	132,87
1-S-R-W5*-129-137	129-137	25	110	40	157,59
1-S-R-W5*-137-145	137-145	25	110	40	157,59
1-S-R-W5*-149-157	149-157	25	110	40	163,77
1-S-R-W5*-157-165	157-165	25	110	40	163,77
1-S-R-W5*-164-172	164-172	25	110	40	169,95



* E dla uszczelki z EPDM, N z NBR, V z VITON

** cena x 1,5 dla uszczelki z VITON



ZŁĄCZA UNI-REP S PN16

Złącza do łączenia i naprawy rur wykonanych z różnych materiałów (stal, żeliwo, PVC, PE, AC) Połączenie kompensacyjne. Naprawa uszkodzeń (wycieków) spowodowanych korozją, pęknięciem itp..

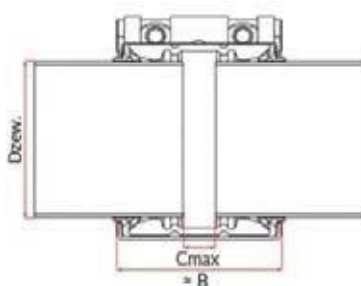

Numer katalogowy	Zakres Dzewn. rury (mm)	PN bar	≈ b mm	Cmax mm	Cena EURO **
2-S2-R-A-W5-*-172-198	172-198	16	138	40	414,06
2-S2-R-A-W5-*-197-223	197-223	16	138	40	422,30
2-S2-R-A-W5-*-221-247	221-247	16	138	40	429,51
2-S2-R-A-W5-*-250-276	250-276	16	138	40	437,75
2-S2-R-B-W5-*-275-301	275-301	16	140	40	501,61
2-S2-R-B-W5-*-302-328	302-328	16	140	40	511,91
2-S2-R-B-W5-*-327-353	327-353	16	140	40	522,21
2-S2-R-C-W5-*-348-374	348-374	16	142	40	595,34
2-S2-R-C-W5-*-374-400	374-400	16	142	40	607,70
2-S2-R-C-W5-*-399-425	399-425	16	142	40	621,09
2-S2-R-C-W5-*-425-451	425-451	16	142	40	633,45
2-S2-R-C-W5-*-447-473	447-473	16	142	40	647,87
2-S2-R-C-W5-*-475-501	475-501	16	142	40	658,17
2-S2-R-C-W5-*-490-516	490-516	16	142	40	666,41
2-S2-R-C-W5-*-507-533	507-533	16	142	40	674,65
2-S2-R-C-W5-*-533-559	533-559	16	142	40	688,04
2-S2-R-C-W5-*-558-584	558-584	16	142	40	700,40
2-S2-R-C-W5-*-587-613	587-613	16	142	40	714,82
2-S2-R-C-W5-*-615-641	615-641	16	142	40	728,21
2-S2-R-C-W5-*-635-661	635-661	16	142	40	738,51
2-S2-R-C-W5-*-663-689	663-689	16	142	40	752,93





Numer katalogowy	Zakres Dzewn. rury (mm)	PN bar	≈ b mm	Cmax mm	Cena EURO **
2-S2-R-C-W5-*-687-713	687-713	16	142	40	764,26
2-S2-R-C-W5-*-704-730	704-730	16	142	40	773,53
2-S2-R-C-W5-*-719-745	719-745	16	142	40	780,74
2-S2-R-C-W5-*-756-782	756-782	16	142	40	1 082,53
2-S2-R-C-W5-*-782-808	782-808	16	142	40	1 099,01
2-S2-R-C-W5-*-806-832	806-832	16	142	40	1 115,49
2-S2-R-C-W5-*-828-854	828-854	16	142	40	1 130,94
2-S2-R-C-W5-*-856-882	856-882	16	142	40	1 149,48
2-S2-R-C-W5-*-882-908	882-908	16	142	40	1 166,99
2-S2-R-C-W5-*-904-930	904-930	16	142	40	1 182,44
2-S2-R-G-W5-*-936-962	936-962	16	146	40	2 927,26
2-S2-R-G-W5-*-961-987	961-987	16	146	40	2 976,70
2-S2-R-G-W5-*-984-1010	984-1010	16	146	40	3 023,05
2-S2-R-G-W5-*-1004-1030	1004-1030	16	146	40	3 062,19
2-S2-R-G-W5-*-1044-1070	1044-1070	16	146	40	3 142,53
2-S2-R-G-W5-*-1076-1102	1076-1102	16	146	40	3 205,36
2-S2-R-G-W5-*-1104-1130	1104-1130	16	146	40	3 262,01
2-S3-R-G-W5-*-1138-1177	1138-1177	16	146	40	3 859,41
2-S3-R-G-W5-*-1192-1231	1192-1231	16	146	40	3 966,53
2-S3-R-G-W5-*-1241-1280	1241-1280	16	146	40	4 064,38
2-S3-R-G-W5-*-1331-1370	1331-1370	16	146	40	4 244,63
2-S3-R-G-W5-*-1413-1452	1413-1452	16	146	40	4 407,37

* E dla uszczelki z EPDM, N z NBR, V z VITON

** cena x 1,5 dla uszczelki z VITON

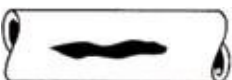
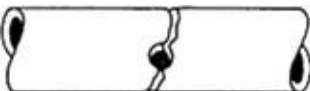

Opaski zaciskowe naprawcze przeznaczone są do łączenia i naprawy uszkodzonych rur ze stali, żeliwa szarego i sferoidalnego, PE, PVC i AC (pęknięcia obwodowe, złamania, pęknięcia podłużne, mikropęknięcia, korozja punktowa, perforacja itp.)

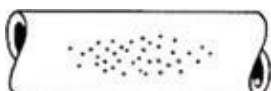
Rodzaje uszkodzeń - przykłady zastosowań opasek naprawczych	Typ opaski				
	RS-1	RS-2	RS-3	RS-C	SC
	TAK	TAK	TAK	NIE	NIE
	TAK	TAK	TAK	NIE	NIE
	TAK	TAK	TAK	TAK	TAK
	TAK	TAK	TAK	NIE	NIE
	TAK	TAK	TAK	NIE	NIE
	TAK	TAK	TAK	TAK	TAK
Zakres tolerancji:	10 mm	20 mm	30 mm	4-11 mm	4-6 mm

Momenty siły jakimi należy dokręcić nakrętki: M10 : 45Nm
M12 : 65Nm
M14 : 85Nm
M16 : 110Nm

uwaga: (dla rur PVC i PE zaleca się zmniejszyć moment siły o 50%)

Zasady doboru opasek:

- minimalna długość opaski powinna odpowiadać średnicy zewnętrznej rury
- długość opaski powinna być o 150mm większa od szerokości uszkodzenia (w przypadku naprawy rur PVC długość opaski należy zwiększyć o 50%)
- odległość pomiędzy końcami łączonych rur nie powinna być większa niż 10mm
- maksymalna różnica średnic zewnętrznych łączonych rur nie może być większa niż 3mm

UWAGA:

Nakrętki śrub opasek zaciskowych powinny być dokręcone równomiernie, w odpowiedniej kolejności i właściwym momentem siły. Dlatego właściwy montaż opasek zaciskowych możliwy jest wyłącznie przy użyciu klucza dynamometrycznego.

Posiadamy w swojej ofercie niezawodne i niezwykle proste w użyciu klucze dynamometryczne „bez sprężyny”, w których zastosowano odpowiedni pręt ze stali z mechanizmem, który eliminuje konieczność zerowania klucza po jego użyciu.

Klucze oferujemy w zestawach z wymiennymi końcówkami płaskimi oraz nasadowymi. Długość końcówek nasadowych dostosowana jest do długości śrub opasek zaciskowych.



Cena zestawu na zapytanie.





**RURYDO WODY I KANALIZACJI
STUDZIENKI I KSZTAŁTKI KANALIZACYJNE**

RURY POLIETYLENOWE

Rury polietylenowe ciśnieniowe PE100 do wody

SDR 17 PN10

Gęstość materiału rur 0,930 — 0,960g/cm³
Wskaźnik płynięcia 0,2 — 1,4g/10min/5kg/190°C
Liniowa rozszerzalność cieplna 0,2 mm/m°C

SDR17 PN10

Średnica zewnętrzna x gr. ścianki mm	Cena PLN/1mb
32 x 2,0	2,93
40 x 2,4	4,49
50 x 3,0	6,82
63 x 3,8	11,00
75 x 4,5	15,49
90 x 5,4	19,07
110 x 6,6	28,40
125 x 7,4	36,27
140 x 8,3	45,60
160 x 9,5	59,60
180 x 10,7	75,33
200 x 11,9	93,07
225 x 13,4	118,00
250 x 14,8	144,67
280 x 16,6	181,73
315 x 18,7	230,13
355 x 21,1	292,80
400 x 23,7	370,27
450 x 26,7	469,07
500 x 29,7	579,60
560 x 33,2	726,00
630 x 37,4	919,73

SDR 11 PN16

Gęstość materiału rur 0,930 — 0,960g/cm³
Wskaźnik płynięcia 0,2 — 1,4g/10min/5kg/190°C
Liniowa rozszerzalność cieplna 0,2 mm/m°C

SDR 11 PN16

Średnica zewnętrzna x gr. ścianki mm	Cena PLN/1mb
25 x 2,3	2,62
32 x 3,0	4,18
40 x 3,7	6,51
50 x 4,6	10,07
63 x 5,8	16,11
75 x 6,8	22,47
90 x 8,2	28,00
110 x 10,0	41,47
125 x 11,4	53,87
140 x 12,7	67,07
160 x 14,6	88,13
180 x 16,4	111,33
200 x 18,2	137,33
225 x 20,5	173,87
250 x 22,7	213,87
280 x 25,4	268,13
315 x 28,6	339,60
355 x 32,3	430,93
400 x 36,3	547,20
450 x 40,9	693,20
500 x 45,4	855,20
560 x 50,8	1 071,47
630 x 57,2	1 357,47

od DN35 do DN75 rury w kręgach



od DN90 do DN630 rury w odcinkach prostych



RURY POLIETYLENOWE

Rury polietylenowe ciśnieniowe PE100RC do wody

SDR 17 PN10

Rury dwuwarstwowe współwytłaczane lub lite z polietylenu PE100RC.

Duża odporność na zarysowania — zastosowanie do technologii bezwykopowych.

Spełniają warunki specyfikacji PAS 1075

SDR17 PN10

Średnica zewnętrzna x gr. ścianki mm	Cena PLN/1mb
32 x 2,3	3,44
40 x 2,4	5,24
50 x 3,0	8,16
63 x 3,8	13,22
90 x 5,4	21,44
110 x 6,6	31,96
125 x 7,4	40,80
140 x 8,3	51,31
160 x 9,5	67,04
180 x 10,7	84,76
200 x 11,9	104,71
225 x 13,4	132,76
250 x 14,8	162,76
280 x 16,6	204,44
315 x 18,7	258,91
355 x 21,1	329,40
400 x 23,7	416,56
450 x 26,7	527,71
500 x 29,7	625,04
560 x 33,2	816,76
630 x 37,4	1 034,71

SDR 11 PN16

Rury dwuwarstwowe współwytłaczane lub lite z polietylenu PE100RC.

Duża odporność na zarysowania — zastosowanie do technologii bezwykopowych.

Spełniają warunki specyfikacji PAS 1075

SDR 11 PN16

Średnica zewnętrzna x gr. ścianki mm	Cena PLN/1mb
25 x 2,3	3,09
32 x 3,0	4,89
40 x 3,7	7,78
50 x 4,6	12,13
63 x 5,8	19,02
90 x 8,2	31,51
110 x 10,0	46,64
125 x 11,4	60,60
140 x 12,7	75,44
160 x 14,6	99,16
180 x 16,4	125,24
200 x 18,2	154,51
225 x 20,5	195,60
250 x 22,7	240,60
280 x 25,4	301,64
315 x 28,6	382,04
355 x 32,3	484,80
400 x 36,3	615,60
450 x 40,9	779,84
500 x 45,4	962,11
560 x 50,8	1 205,40
630 x 57,2	1 527,16

od DN35 do DN75 rury w kręgach



od DN90 do DN630 rury w odcinkach prostych



Złącza nie blokowane STD

Prosty montaż. Rury łączone są na wcisk. Uszczelnienie połączenia następuje podczas wstępnego sprężenia uszczelki pomiędzy gniazdem w kielichu a bosym końcem rury podczas wkładania bosego końca jednej rury w kielich drugiej. W miarę wzrostu ciśnienia wewnątrz rury występuje efekt samoczynnego doszczelnienia złącza. Konieczność stosowania bloków oporowych na załamaniach trasy rurociągu.

RURY KIELICHOWE NATURAL STD

DN	Średnica nominalna x gr. ścianki mm	Cena PLN/1mb
100	Rura kielichowa DN100 STD Natural	280,00
150	Rura kielichowa DN150 STD Natural	390,00
200	Rura kielichowa DN200 STD Natural	496,00
250	Rura kielichowa DN250 STD Natural	639,00
300	Rura kielichowa DN300 STD Natural	807,00
400	Rura kielichowa DN400 STD Natural	1 152,00
500	Rura kielichowa DN500 STD Natural	1 544,00
600	Rura kielichowa DN600 STD Natural	2 004,00

Złącza blokowane STD Vi

Prosty montaż. Rury łączone są na wcisk. Uszczelnienie połączenia następuje podczas wstępnego sprężenia uszczelki pomiędzy gniazdem w kielichu a bosym końcem rury podczas wkładania bosego końca jednej rury w kielich drugiej. W miarę wzrostu ciśnienia wewnątrz rury występuje efekt samoczynnego doszczelnienia złącza. W uszczelki wtopione są metalowe zaczepy, które tworzą połączenie blokowane eliminujące konieczność stosowania bloków oporowych na załamaniach trasy rurociągu (zmianie kierunku).

RURY KIELICHOWE NATURAL STD Vi

DN	Średnica nominalna x gr. ścianki mm	Cena PLN/1mb
100	Rura kielichowa DN100 STD Vi Natural	332,65
150	Rura kielichowa DN150 STD Vi Natural	451,37
200	Rura kielichowa DN200 STD Vi Natural	606,12
250	Rura kielichowa DN250 STD Vi Natural	776,33
300	Rura kielichowa DN300 STD Vi Natural	975,00
400	Rura kielichowa DN400 STD Vi Natural	1 356,59
500	Rura kielichowa DN500 STD Vi Natural	1 801,11
600	Rura kielichowa DN600 STD Vi Natural	2 337,89



WŁAZY KANAŁOWE

VIATOP M STANDARD

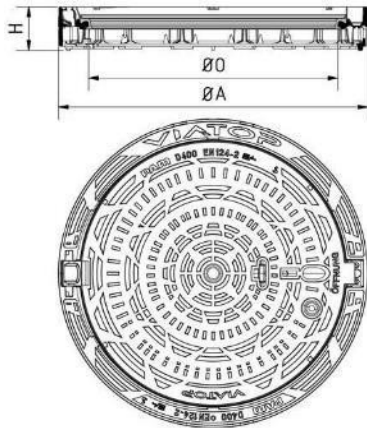

Właz kanałowy z żeliwa sferoidalnego
Klasa D400 – wszystkie jezdnie dróg
zgodnych z klasą D400

Częste inspekcje
Przegub kulowy
Wkładka tłumiąca z elastomeru

H mm	O mm	A mm	Nr katalogowy	Cena PLN
110	610	785	CDVM60AG	1776,00

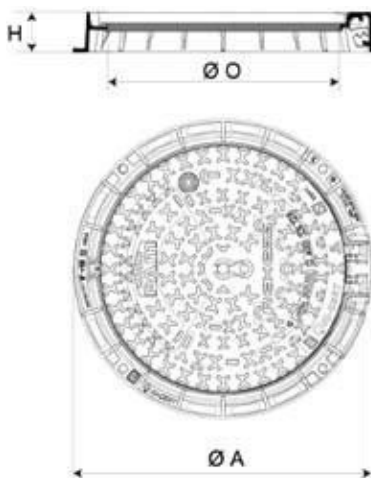

Rexess

Właz kanałowy z żeliwa sferoidalnego
Klasa D400
Ruch średni
Pokrywa na zawiasie
Wkładka tłumiąca – PEPP

H mm	O mm	A mm	Nr katalogowy	Cena PLN
104	600	785	CDRK60FYX44	873,00

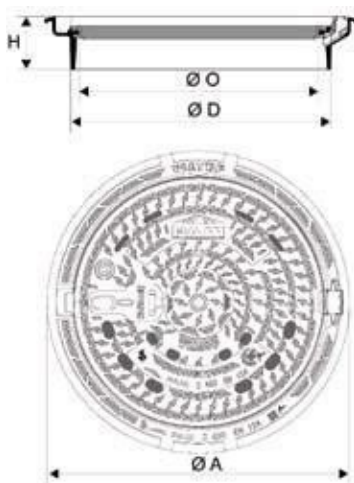

Viatop Niveau

Właz samopoziomujący z żeliwa sferoidalnego
Klasa D400
Ruch intensywny
Przegub kulowy
Wkładka tłumiąca z elastomeru
Betonowy pierścień centrujący w komplecie

H mm	O mm	A mm	Nr katalogowy	Cena PLN
140	610	815	CDVT60RGX40	1739,00

U RZĄDZENIA BEZPIECZEŃSTWA
RUCHU DROGOWEGO

OŚWIETLENIA MIEJSC PRACY



WEMAS

ABSPERRTECHNIK GmbH



Załącznik nr 4 do rozporządzenia
Ministra Infrastruktury z dnia 3 lipca
2003 r.
w sprawie szczegółowych warunków
technicznych dla znaków
i sygnałów drogowych oraz urządzeń
bezpieczeństwa ruchu drogowego
i warunków ich umieszczania na
drogach (Dz.U. 2003 nr 220 poz. 2181
Rozdział 11.2):

“Zapory drogowe U-20 zastosowane
do wygradzania części jezdni powinny
mieć lica wykonane z folii odblaskowej
i powinny być wyposażone w elementy
odblaskowe oraz lampy ostrzegawcze”

“Zaleca się stosowanie zapór
drogowych wykonanych z **tworzywa
sztucznych**”

Wyroby WEMAS oferowane
w niniejszym cenniku spełniają
wymagania w/w rozporządzenia.





Zapora U-20a

Zapora drogowa z nóżkami (barierka) wykonana z polietylenu do wygradzania miejsc robót prowadzonych w pasie drogowym. Lica z folii odbłaskowej. Ciężar 17kg.

możliwość wynajmu



ZAPORA DROGOWA (BARIERKA)

Wymiar (ciężar)	Numer katalogowy	Cena EURO
2000 x 1000 mm	305.560433.20.01	93,00

Tablica prowadząca U-3

Tablica prowadząca U-3 wykonana z polietylenu do uprzedzania kierującego pojazdem o koniecznej zmianie kierunku jazdy. Strzałki z folii odbłaskowej.

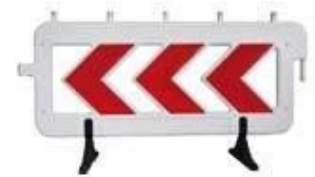

ZAPORA DROGOWA (BARIERKA)

Wymiar (ciężar)	Numer katalogowy	Cena EURO
2000 x 1000 mm	305.560633.20.01	132,00

Tablica kierująca U-21a(b)

Tablica kierująca U-21a(b) wykonana z polietylenu, do oznakowania pobocza drogi, pasa awaryjnego itp.



TABLICA KIERUJĄCA

Wymiar (ciężar)	Numer katalogowy	Cena EURO
250 x 1000 mm	302.605051.00.00	34,00

Podstawa K1

Podstawa K1 do tablic kierujących U-21



PODSTAWA K1

Wymiar (ciężar)	Numer katalogowy	Cena EURO
27 kg	301.001020.00.00	15,00

Barierki

Krótkie barierki do zabezpieczania miejsc o małej powierzchni.





KRÓTKIE BARIERKI

Wymiar (ciężar)	Numer katalogowy	Cena EURO
1250 x 1000 mm	308.049111.00.01	304,00

Najazdy kablowe

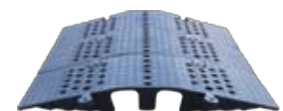
Najazdy (pomosty) kablowe do ochrony kabli i węży przeprowadzanych przez jezdnie. Dwustronne z elementami odbłaskowymi. Dwa kanały o wymiarach 90 x 70 mm każdy. Moduły wykonane z gumy łączone na pióro-wpust. Obciążenie do 9 ton – najazd samochodem ciężarowym.



Zapytanie o cenę 

Pachołki drogowe U-23

Pachołki drogowe do wyznaczania skosów i toru jazdy pojazdów, prowadzenia robót krótkotrwałych, doraźnego oznakowania miejsca niebezpiecznego.



Typ lekki z miękkiego PVC



Typ ciężki z HDPE (pasy z folii odblaskowej) z obciążoną podstawą z PVC możliwość zamontowania lampy ostrzegawczej

PACHOŁKI DROGOWE U-23

Nazwa produktu	Numer katalogowy	Cena EURO
Pachołek PVC 300mm	400.000013.00.00	9,00
Pachołek PVC 500mm	400.00001 .00.00	12,00
Pachołek PVC 750mm	400.000021.00.00	25,00
Pachołek HDPE 500mm	307.61050 .00.01	23,00
Pachołek HDPE 750mm	307.610750.00.01	31,00
Pachołek HDPE 1000mm	307.610100.00.01	46,00

Kładka drewniana

Kładka drewniana montowana nad wykopem, wykonana z drewna, z barierkami w kolorze biało-czerwonym, z specjalnymi progami najazdowym



KŁADKA DREWNIANA DO SZYBKIEGO MONTAŻU

Nazwa produktu	Numer katalogowy	Cena EURO
1700 x 1000	309.072000.15.00	☎
2200 x 1000	309.072000.20.00	☎
2700 x 1000	309.072000.25.00	☎
1500 x 1000*	309.073000.15.00	☎
2000 x 1000*	309.073000.20.00	☎
2500 x 1000*	309.073000.25.00	☎

*kładka bez progów najazdowych

Lampy ostrzegawcze

Lampy ostrzegawcze Ø180mm, sygnał świetlny ciągły i błyskowy żółty zasilanie bateriami 6V 4R25 (1 szt. lub 2 szt.) Montaż i sterowanie światłem lampy za pomocą kluczyka.



Typ 2000



Typ FUTURE

LAMPY OSTRZEGAWCZE

Nazwa produktu	Numer katalogowy	Cena EURO
Lampa typ 2000	303.017020.18.10	20,00
Lampa typ FUTURE	303.019020.18.10	☎

Baterie i kluczyki

Do lamp typ 2000 i typ FUTURE



BATERIE I KLUCZYKI

Nazwa produktu	Numer katalogowy	Cena EURO
Bateria 6V 4R25	304.036001.00.00	10,00
Kluczyk do lampy	303.030001.00.00	4,00

Kładka aluminiowa

Kładka aluminiowa montowana nad wykopem, wykonana z aluminium, z barierkami w kolorze biało-czerwonym, z specjalnymi progami najazdowymi.



KŁADKA ALUMINIOWA DO SZYBKIEGO MONTAŻU

Nazwa produktu	Numer katalogowy	Cena EURO	Nazwa produktu	Numer katalogowy	Cena EURO
1700 x 1000	309.072000.15.00	☎	1700 x 1000	309.071000.15.00	☎
2200 x 1000	309.072000.20.00	☎	2200 x 1000	309.071000.20.00	☎

Przenośny maszt oświetlniowy K9 30 LED

Wysokość masztu: 180 cm

Strumień świetlny:
5.000 lumenów

Moc — 43 W
Żywotność 110h — 6h
Czas ładowania — 6h

Stopień szczelności - IP54

Cena netto 3 650,00 PLN
komplet z ładowarką
sieciovą



Ładowarka sieciowa
K9 — 375,00 PLN
K10 — 375,00 PLN

Ładowarka samochodowa
K9 — 450,00 PLN
K10 — 450,00 PLN



Przenośny maszt oświetlniowy typ K10 LED

Wysokość masztu: około 5,0 m
Strumień świetlny:
12.000 lumenów

Czas pracy - od 2,5h do 8h
w zależności od trybu pracy
i natężenia światła,

Stopień szczelności - IP54

Zdalne sterowanie z poziomu
terenu - darmowa aplikacja
zainstalowana na dowolnym
smartfonie z systemem
operacyjnym Android.

Cena netto 6 400,00 PLN
Komplet z ładowarką sieciową



Sterowanie ręczne
lub ze smartfona



Latarka przenośna K8 LED

Strumień świetlny:
3.000 lumenów
Stopień szczelności - IP66

Czas pracy - od 4h do 12h

Cena netto 1.800,00 PLN
Komplet ze stacją dokującą
Ładowanie z sieci 230V
12V - 24V w samochodzie



OŚWIETLENIE MIEJSCA PRACY





**NARZĘDZIA
MASZyny
URZĄDZENIA**



+GF+



Każdy monter wie, że tylko dobre narzędzia umożliwiają właściwy montaż elementów sieci wodociągowej i gazowej.

Ważne jest nie tylko co montujemy, ale też jak i czym to montujemy.

Oferowane przez nas narzędzia i maszyny dają gwarancję poprawności wykonanych prac.



Parametry techniczne zgrzewarek MSA 2.0, 2.1:

- napięcie w sieci 190 - 265 V
- częstotliwość 40 - 70 Hz
- moc prądu zgrzewania 3500 W
- napięcie zgrzewania 8 - 42 V (48 V przy napięciu w sieci min. 200 V)
- stopień szczelności IP 65
- ciężar wraz z przewodami 11,9 kg
- zakres średnic 20 - 1200 mm

MSA 2.1



MSA 125

możliwość wynajmu

ZGRZEWARKI MSA

Typ zgrzewarki	Numer katalogowy	Cena PLN
MSA 125 ze skanerem	790 160 040	
MSA 315 ze skanerem	790 128 041	
MSA 330 ze skanerem	790 160 061	
MSA 2.1 ze skanerem	790 156 002	
MSA 4.0 ze skanerem	790 156 011	
MSA 4.1 ze skanerem	790 156 013	

Zgrzewarki doczołowe



możliwość wynajmu

ZGRZEWARKI

Typ zgrzewarki	Numer katalogowy	Średnice wkładek redukcyjnych (mm)	Cena PLN
250 ECO S	790 151 011	75,90,110,125,140,160,180,200,225	
Typ zgrzewarki	Numer katalogowy	Średnice wkładek redukcyjnych (mm)	Cena PLN
TOP 250 2.0	790 151 011	75,90,110,125,140,160,180,200,225	
TOP 315 2.0	790 152 011	90,110,125,140,160,180,200,225,250,280	
Typ zgrzewarki	Numer katalogowy	Średnice wkładek redukcyjnych (mm)	Cena PLN
CNC 4.0 250 AHE	790 151 071	75,90,110,125,140,160,180,200,225	
CNC 4.0 315 AHE	790 152 071	90,110,125,140,160,180,200,225,250,280	
Typ rejestratora	Numer katalogowy		Cena PLN
WR 200	790 119 401		

Zgrzewarki do średnic 1600 na zapytanie

zeskanuj, zobacz FILM



Zaciskacz śrubowy

Zaciskacz śrubowy
Typ S1
do rur PE, SDR11 i SDR17



ZACISKACZ ŚRUBOWY

Dzewn.	Numer katalogowy	Cena EURO
16 - 63 mm	799 350 107	

Zaciskacz hydrauliczny

Zaciskacz hydrauliczny
Typ S2
do rur PE, SDR11 i SDR17



ZACISKACZ HYDRAULICZNY

Dzewn.	Numer katalogowy	Cena EURO
63 - 180 mm	799 350 108	

Zaciskacz hydrauliczny

Zaciskacz hydrauliczny
Typ A 25
do rur PE, SDR11 i SDR17



Dzewn.	Numer katalogowy	Cena EURO
--------	------------------	-----------

Marker



Specjalny mazak z srebrnym tuszem do stosowania na PE

MARKER

Numer katalogowy	Cena EURO
799 350 364	16,00

Chusteczki odtłuszczające





CHUSTECZKI ODTŁUSZCZAJĄCE

Numer katalogowy	Cena EURO
799 496 011	0,80

Zaciskacze hydrauliczne typu SOU do rur PE dużych średnic

Zaciskacze o unikalnej konstrukcji ramy w kształcie rozchylanej litery "A". Oddzielenie pompy hydraulicznej od zaciskacza czyni go wygodnym do transportu i w użyciu w wykopie. Odłączana rama zaciskacza umożliwia zaciśnięcie rury PE w kilku miejscach jednocześnie.

ZACISKACZE HYDRAULICZNE TYPU SOU

Typ	Dzewn. rury PE	Numer katalogowy	Cena EURO
SOU250	90 – 250 mm	089 000 095	
SOU400	250 – 400 mm	089 000 073	
SOU500	315 – 400 mm	089 000 148	

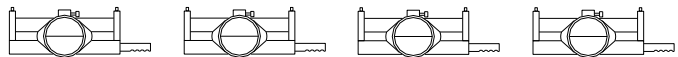
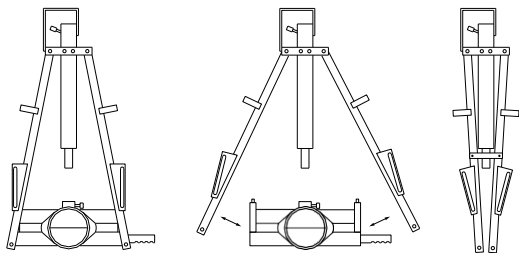

SOU250

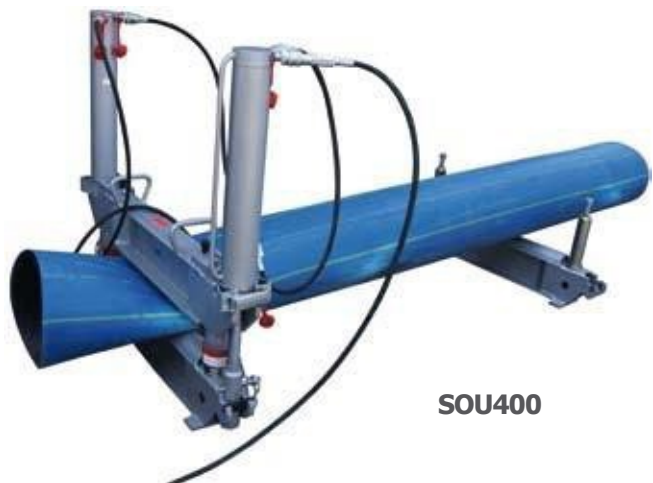

SOU400

Skrobak obrotowy

Skrobak obrotowy do bosych końców rur i pod siodła Typ RS



SKROBAK OBROTOWY

Dzewn.	Numer katalogowy	Cena EURO
40 mm	790 136 001	
50 mm	790 136 002	
63 mm	790 136 003	
75 mm	790 136 004	
90 mm	790 136 005	
110 mm	790 136 006	
125 mm	790 136 007	
140 mm	790 136 008	
160 mm	790 136 009	
180 mm	790 136 010	
200 mm	790 136 011	
225 mm	790 136 012	
250 mm	790 136 013	
280 mm	790 136 014	
315 mm	790 136 015	

Skrobak obrotowy

Skrobak obrotowy do bosych końców rur Typ PREPMASTER (komplet w stalowej skrzyni)



SKROBAK OBROTOWY

Dzewn.	Numer katalogowy	Cena PLN
63 - 315mm	700 000 146	
90 - 400mm	700 000 147	
110 - 500mm	700 000 148	
250 - 710mm	700 000 149	
Zapasyowy nóż	117 000 291	

zeskanuj, zobacz FILMY



Skrobak ręczny

Skrobak ręczny do rur PE



SKROBAK RĘCZNY

Wielkość	Numer katalogowy	Cena PLN
11/2"	041 000 001	45,00
21/2"	041 000 002	49,00

Skrobak obrotowy

Skrobak obrotowy do bosych końców rur i pod siodła typ RST 1000 zestaw w walizce



Dzewn.	Numer katalogowy	Cena EURO
250 - 1000 mm	799 300 799	

Skrobak obrotowy

Skrobak obrotowy Do bosych końców rur Typ PREPMASTER MONO Zestaw w walizce



SKROBAK RĘCZNY

Dzewn.	Numer katalogowy	Cena PLN
20-63mm	70-000183	





Przyrząd do wycinania wypłytki

Przyrząd do wycinania wewnętrznej wypłytki zgrzewu doczołowego PE



GŁOWICE WYCINAJĄCE

Dzewn.	Numer katalogowy	Cena PLN
70 - 105 mm	700 000 165	
105 - 145 mm	700 000 166	
123 - 190 mm	700 000 167	
178 - 266 mm	700 000 168	
265 - 420 mm	700 000 169	
Żerdzie (13m)	700 000 170	



możliwość wynajmu

zeskanuj, zobacz FILM



Obcinarki rolkowe do rur PE



OBCINARKI ROLKOWE DO RUR PE

Dzewn.	Numer katalogowy	Cena EURO
10 - 63 mm	790 109 001	
50 - 110 mm	790 109 002	
110 - 160 mm	790 109 003	

Ściągacz złączek ISO



Dzewn.	Numer katalogowy	Cena PLN
20 mm	300-000095	
25 mm	300-000096	
32 mm	300-000097	
40 mm	300-000121	
50 mm	300-000108	
63 mm	300-000098	

Przyrząd do fazowania (ukosowania) końców rur PE Dzewn. 20-63 mm



cena — 95,00 zł

Taśma do pomiaru średnicy rur



PRZYRZĄD DOCISKOWY

Dzewn.	Numer katalogowy	Cena PLN
20 - 430 mm		20,00



NARZĘDZIA do rur PE



Zaokrąglacze do rur PE typ C

DN	Typ	Numer katalogowy	Cena PLN
20-40mm	A	089-000533	
20mm	B	089-000528	
25mm	B	089-000529	
32mm	B	089-000530	
40mm	B	089-000531	
50mm	B	089-000532	
63mm	C	089-000534	
75mm	C	089-000535	
90mm	C	089-000536	
110mm	C	089-000537	
125mm	C	089-000538	
140mm	C	089-000539	
160mm	C	089-000540	
180mm	C	089-000541	
200mm	D	089-000542	
225mm	D	089-000543	
250mm	D	089-000544	
315mm	E	089-000545	
355mm	E	089-000559	
400mm	E	089-000546	

Centratory do rur PE

Centratory do rur PE typ EFRAC 250

Centrator do rur PE typ EFAC 180

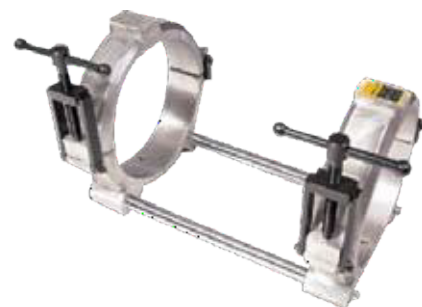

Dzewn.	Numer katalogowy	Cena PLN
63 - 180 mm	089-000048	

Dzewn.	Numer katalogowy	Cena PLN
180 - 250 mm	089-000093	



UNIKEY

Nasada kluczy UNIKEY przybiera kształt kołpaka (orzecha) obudowy zasuw. Rączka chowana w trzpieniu klucza.

Duży – 95 mm – powyżej DN300
Mały – 80 mm – do DN300
Mini – 60 mm – do DN300

Cena netto – 1.900,00 zł – Duży
Cena netto – 1700,00 zł – Mały
Cena netto – 1.550,00 zł – Mini
Cena netto – 900,00 zł – Adapter 95(80)x60 mm



NARZĘDZIA

Klucze do otwierania i zamykania zasuw

VARIO

Teleskopowa rączka
90-120cm ,
teleskopowy trzpień
90-150cm

ze stali nierdzewnej
z wymiennymi nasadkami 12/14
i 27/32mm, młotek do otwierania
skrzynek ulicznych, torba,
Wersja LED – do pracy
w warunkach nocnych
z ładowarką

cena netto - 3.600,00 zł STANDARD 400Nm
cena netto - 4.400,00 zł SUPER VARIO 950Nm
cena netto -4.600,00 zł LED



zeskanuj, zobacz FILM



Akumulatorowy napęd do kluczy VARIO

z licznikiem obrotów i możliwością ustawienia momentu siły na poszczególnych biegach napędu

Cena netto – 



NARZĘDZIA

Przyrząd do nawiercania pod ciśnieniem
PERFORUO 1" – 2"

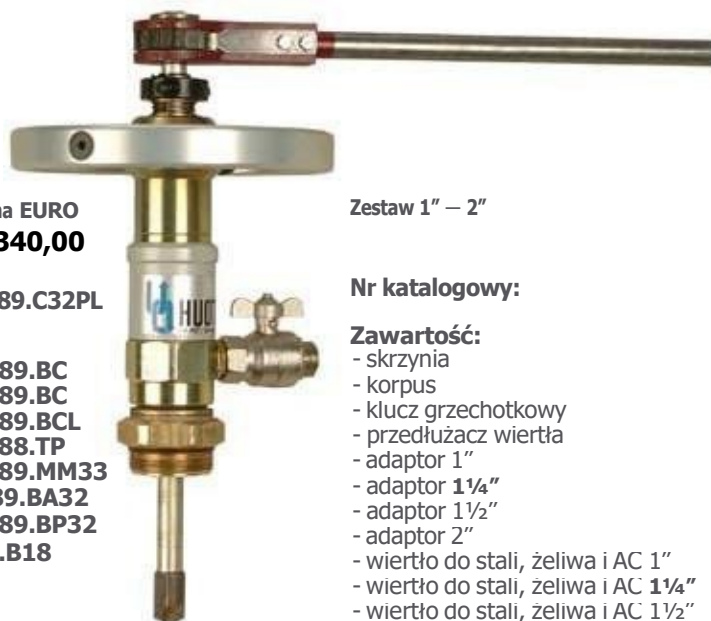

Zestaw 1 1/4"
Zapytanie o cenę

Cena EURO
2340,00

Nr katalogowy:

4089.C32PL

Zawartość:

- skrzynia
- korpus
- klucz grzechotkowy
- przedłużacz wiertła
- adaptor 1 1/4"
- wiertło do stali, żeliwa, i AC 1 1/4"
- frez do PE i PVC 1 1/4"
- złączka do węża

3089.BC
4089.BC
2089.BCL
4088.TP
4089.MM33
3089.BA32
3089.BP32
79.B18

Zestaw 1" – 2"

Cena EURO
3740,00

Nr katalogowy:

4089.CCEN

Zawartość:

- skrzynia
- korpus
- klucz grzechotkowy
- przedłużacz wiertła
- adaptor 1"
- adaptor 1 1/4"
- adaptor 1 1/2"
- adaptor 2"
- wiertło do stali, żeliwa i AC 1"
- wiertło do stali, żeliwa i AC 1 1/4"
- wiertło do stali, żeliwa i AC 1 1/2"
- wiertło do stali, żeliwa i AC 2"
- frez do PE i PCV 1"
- frez do PE i PCV 1 1/4"
- frez do PE i PCV 1 1/2"
- frez do PE i PCV 2"
- złączka do węża

3089.BC
4089.B
2089.BCL
4088.TR
4089.MM26
4089.MM33
4089.MM40
4089.MM50
3089.BA25
3089.BA32
3089.BA36
3089.BA40
3089.BP25
3089.BP32
3089.BP36
3089.BP40
79.B18

możliwość wynajmu



PRZEDŁUŻACZE

DN	Długość (mm)	Numer katalogowy	Cena EURO
1" - 2"	450	4089.TP	53,50
1" - 2"	550	4088.TP	83,40



ADAPTORY NA GWINT ZEWNĘTRZNY

Gwint	Numer katalogowy	Cena EURO
1"	4089.MM26	85,00
1 1/4"	4089.MM33	85,70
1 1/2"	4089.MM40	98,90
2"	4089.MM50	92,30



DN	Średnica otworu- (mm)	Numer katalogowy	Cena EURO
3/4"	19	3089.BA20	164,00
1"	24	3089.BA25	185,00
1 1/4"	30	3089.BA32	212,00
1 1/2"	36	3089.BA36	245,00
2"	38	3089.BA40	254,00
3/4"	19	3089.BF20	153,00
1"	24	3089.BF25	173,00
1 1/4"	32	3089.BF32	208,00
1 1/2"	36	3089.BF36	244,00
2"	41	3089.BF41	300,00



FREZY O PE I PVC

DN rury	Średnica otworu (mm)	Numer katalogowy	Cena EURO
3/4"	19	3089.BP20	164,00
1"	24	3089.BP25	180,00
1 1/4"	30	3089.BP32	221,00
1 1/2"	36	3089.BP36	244,00
1 1/2"	38	3089.BP40	247,00
2"	41	3089.BP41	301,00
2"	46	3089.BP50	383,00



NARZĘDZIA

Przyrząd do nawiercania pod ciśnieniem C6



Przyrząd przeznaczony jest do nawiercania czynnych wodociągów i gazociągów przez zasuwy kołnierzowe DN80, DN100 i DN150. Przyrząd dostarczany jest z kompletem frezów o średnicach 70mm, 83mm i 140mm do rur stalowych, żeliwnych i AC oraz do rur z PE i PVC.

Zalety:

- specjalna sprężyna zapewnia automatycznie właściwą siłę dociskającą frez do rury
- konstrukcja przyrządu uniemożliwia nagłe wybite trzpienia spowodowane parciem wody/gazu na powierzchnię freza
- maksymalny posuw wynosi 650mm

Cena na zapytanie.

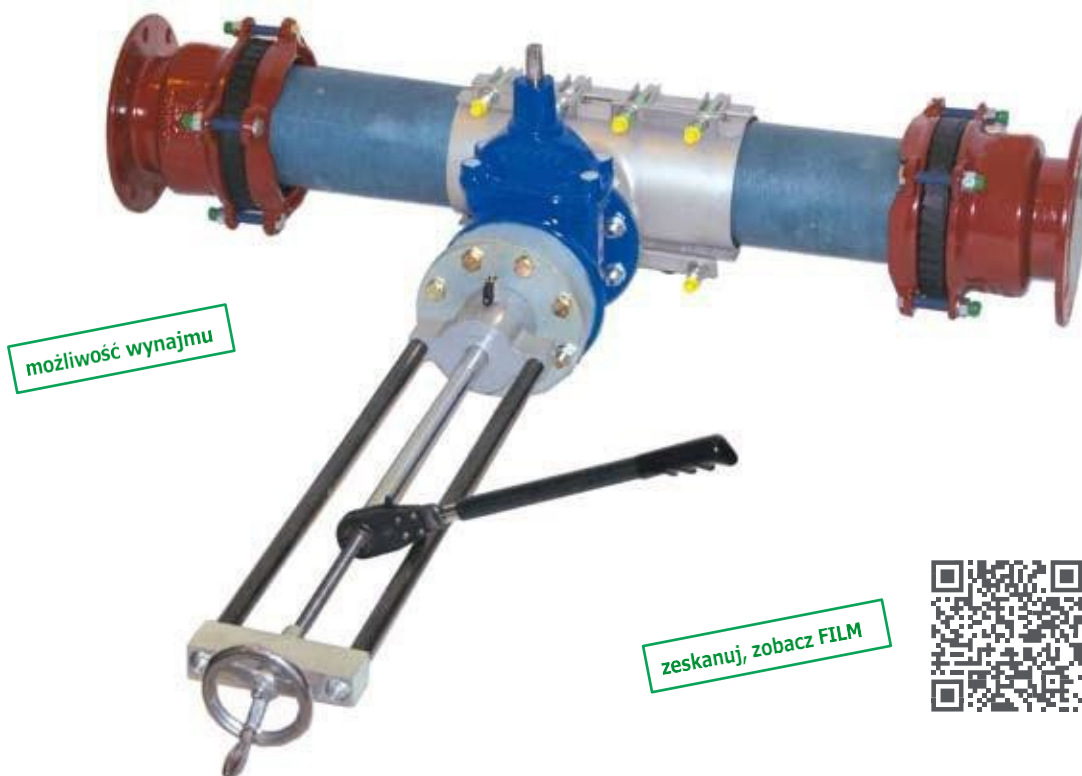

możliwość wynajmu

zeskanuj, zobacz FILM







PŁYTY PRZYKRYWCZE

ROZPORZĄDZENIE MINISTRA
INFRASTRUKTURY
z dnia 6 lutego 2003 r. w sprawie
bezpieczeństwa i higieny pracy podczas
wykonywania robót budowlanych

(Dz. U. 2003, Nr 47, poz. 401)

Rozdział 10 — Roboty ziemne — § 145.
1.3.:

“Niezależnie od ustawienia balustrad,
o których mowa w ust. 1,
w przypadkach uzasadnionych
względami bezpieczeństwa wykop
należy szczelnie przykryć, w sposób
uniemożliwiający wpadnięcie do
wykopu”

Wyroby **OXFORD PLASTICS**
umożliwiają szczelne przykrycie
wykopów w sposób uniemożliwiający
wpadnięcie do wykopu.



PŁYTY DROGOWE ROAD PLATE



Płyty drogowe ROAD PLATE z tworzywa sztucznego przeznaczone są do przykrycia wąskoprzestrzennych wykopów o maksymalnej szerokości 700mm i stanowią alternatywę dla ciężkich płyt stalowych i nietrwałych płyt drewnianych.



Zalety:

- dopuszczalne obciążenie pojazdem o ciężarze całkowitym 44 tony
- prosty i szybki montaż bez specjalistycznego sprzętu
- np. dźwigu
- modułowy system — możliwość łączenia dowolnej ilości płyt stalowymi łącznikami
- samoczynnie opadające kołki zabezpieczające płyty przed przemieszczeniem



Wymiary płyty — 1500mm x 500mm

Ciężar płyty — 44kg

Ceny:

Płyta brzegowa — 1 600,00 PLN

Płyta środkowa — 1 200,00 PLN

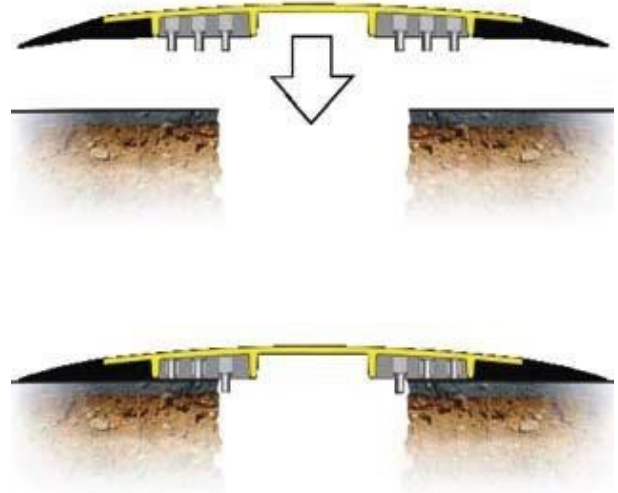

możliwość wynajmu



EnduraMat wielofunkcyjne maty przeznaczone do ochrony powierzchni nieutwardzonego gruntu, terenów zielonych oraz budowy tymczasowych dróg dojazdowych, chodników i parkingów.

Zalety:

- prosty i szybki montaż za pomocą stalowych łączników (jeden człowiek układa średnio 50m² mat w 15 min),
- możliwość przejazdu samochodem, wózkiem widłowym, ciężarówką, koparką nie powodując trwałych uszkodzeń nawierzchni chronionej matą,
- maty pozwalają poruszać się pojazdom po niestabilnym i śliskim podłożu (błoto, piasek, łąka, lód),
- dwustronnie ryflowane powierzchnie dla pieszych i pojazdów, wysokość ryfli odpowiednio 2,5mm i 4,5mm.

Ciężar 1 szt. 32 kg

Wymiary 1szt. 2440mm x 1220mm x 12mm

Ceny:

Płyta ENDURAMAT	– 1150,00 PLN
Łącznik klamrowy	– 10,00 PLN
Łącznik śrubowy	– 55,00 PLN

zeskanuj, zobacz FILMY



PŁYTY PRZYKRYWCZE

Low Pro 15/10



Płyty drogowe Low Pro 15/10 wykonane z tworzywa sztucznego przeznaczone są do szczelnego przykrycia wykopów i stanowią alternatywę dla ciężkich płyt stalowych i nietrwałych płyt drewnianych.

Zalety:

- dopuszczalne obciążenie pojazdem o ciężarze całkowitym 3,5 tony przy maksymalnej szerokości wykopu 900mm
- dopuszczalne obciążenie ciężarem 400kG przy maksymalnej szerokości wykopu 1.200mm
- prosty i szybki montaż bez specjalistycznego sprzętu np. dźwigu
- szczelne przykrycie wykopu w taki sposób, aby niemożliwe było wpadnięcie do wykopu

Wymiary płyty—1500mm x 1000mm

Ciężar płyty—48kg

Cena: 1050,00 PLN

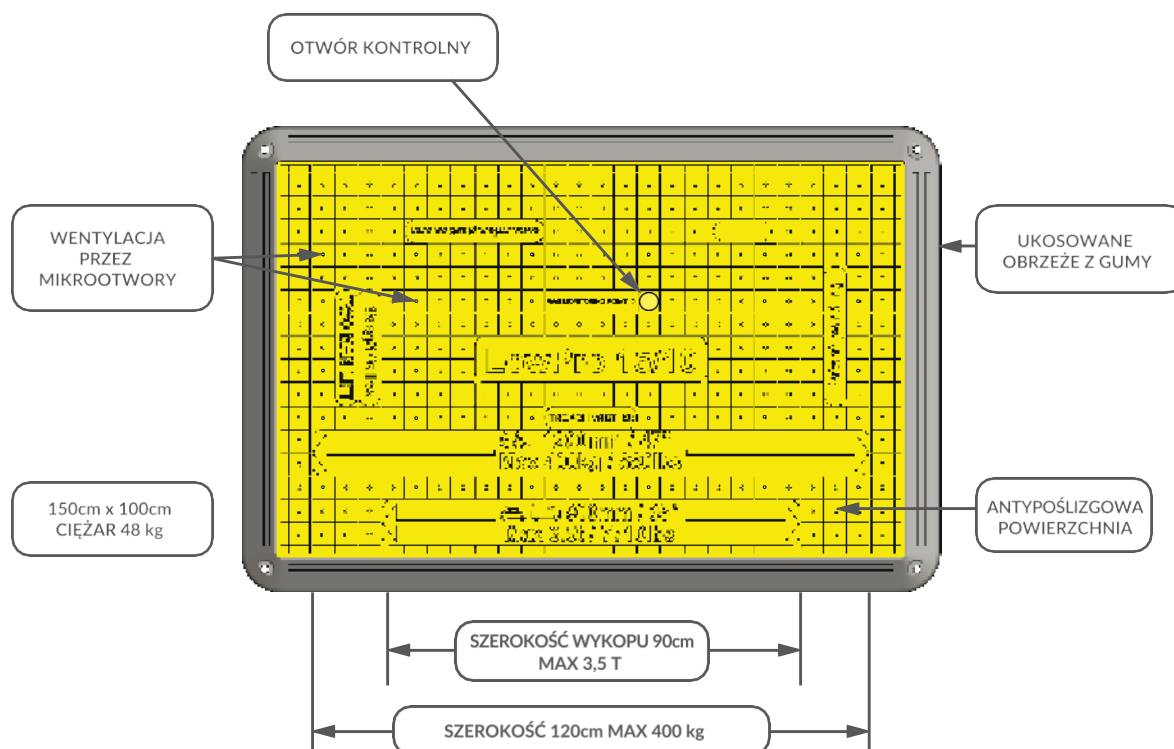

BORNUO

BORNUO Szafki do pobierania próbek wody bezpośrednio z sieci wodociągowej

Szafki typu BORNUO są niezależnymi punktami pobierania próbek wody bezpośrednio z sieci wodociągowej. Szafka połączona jest ze studzienką wykonaną z tworzywa sztucznego, która zapewnia ogrzewanie jej wnętrza energią cieplną z gruntu położonego poniżej strefy zamarzania. Szafka wyposażona jest w zawór z wylewką do opalania..

Wnętrze szafki wyłożone jest materiałem ognioodpornym, który chroni przed działaniem płomienia w czasie sterylizowania końcówki (wylewki) zaworu.

Szafka zalecana jest do stosowania w I strefie przemarzania gruntu, a razem z osłoną w II i III strefie przemarzania.

Cena szafki z zaworem BEULCO: 3 850,00 PLN

Cena szafki z zaworem OVENTROP: 3 900,00 PLN

Cena szafki z zaworem EWE: 3 990,00 PLN

Cena osłony szafki: 480,00 PLN



SANIT

BORNE

BORNE: Szafki do pobierania próbek wody bezpośrednio z sieci wodociągowej

Szafki typu BORNE są niezależnymi punktami pobierania próbek wody bezpośrednio z sieci wodociągowej. Szafka połączona jest ze studzienką wykonaną z tworzywa sztucznego, która zapewnia ogrzewanie jej wnętrza energią ciepłą z gruntu położonego poniżej strefy zamarzania.

Szafka wyposażona jest w zawór z wylewką do opalania oraz w zestaw wodomierzowy DN15 lub DN20. Wnętrze szafki wyłożone jest materiałem ognioodpornym, który chroni przed działaniem płomienia w czasie opalania końcówki (wylewki) zaworu. Drzwiczki zamykane są na zamek konduktorski.

W przypadku stosowania szafek w II, III i IV strefie przemarzania gruntu zalecane jest stosowanie osłony szafki z opcją wyposażenia również w zamek konduktorski.

Cena szafki tylko z zaworem OVENTROP: 4 100,00 PLN

Cena szafki z zestawem wodomierzowym: DN15: 4 400,00 PLN

Cena szafki z zestawem wodomierzowym: DN20: 4 500,00 PLN

Cena osłony szafki: 480,00 PLN



WYMIARY KOŁNIERZY OKRĄGLYCH DO ARMATURY I ŁĄCZNIKÓW

ŚREDNICA nominalna DN [mm]	wymiary kołnierzy PN10				wymiary kołnierzy PN16			
	średnica podziałowa K [mm]	średnica otworów na śruby L [mm]	Śruby		średnica podziałowa K [mm]	średnica otworów na śruby L [mm]	Śruby	
			liczba	średnica nominalna [mm]			liczba	średnica nominalna [mm]
10	60	14	4	M12	60	14	4	M12
15	65	14	4	M12	65	14	4	M12
20	75	14	4	M12	75	14	4	M12
25	85	14	4	M12	85	14	4	M12
32	100	19	4	M16	100	19	4	M16
40	110	19	4	M16	110	19	4	M16
50	125	19	4	M16	125	19	4	M16
60	135	19	4	M16	135	19	8	M16
65	145	19	4	M16	145	19	8	M16
80	160	19	8	M16	160	19	8	M16
100	180	19	8	M16	180	19	8	M16
125	210	19	8	M16	210	19	8	M16
150	240	23	8	M20	240	23	8	M20
200	295	23	8	M20	295	23	12	M20
250	350	23	12	M20	355	28	12	M24
300	400	23	12	M20	410	28	12	M24
350	460	23	16	M20	470	28	16	M24
400	515	28	16	M24	525	31	16	M27
450	565	28	20	M24	585	31	20	M27
500	620	28	20	M24	650	34	20	M30
600	725	31	20	M27	770	37	20	M33

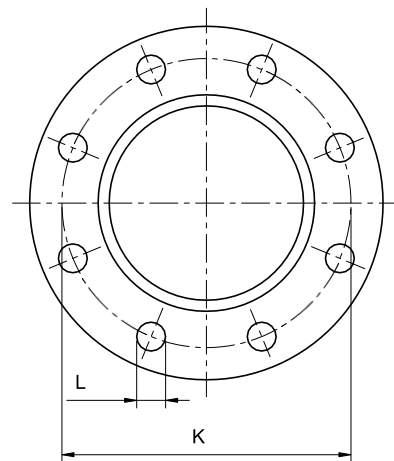

ZAKRES TOLERANCJI ZŁĄCZEK, ŁĄCZNIKÓW, OPASEK NAPRAWCZYCH I PRZYŁĄCZENIOWYCH

SREDNICA NOMINALNA		Tolerancja złączki +GF+ WAGA [mm]	Tolerancja łącznika AVK SUPA MAXI [mm]	Tolerancja łącznika HUOT LP5/LP6 [mm]	Tolerancja łącznika LEYA 3100 [mm]	Tolerancja opasek naprawczych i przyłączeniowych SANIT			Tolerancja opaski przyłączeniowej HUOT [mm]
DN [mm]	DN [cal]					Jednoczęściowa RS-1 [mm]	Dwuczęściowa RS-2 [mm]	Trzyczęściowa RS-3 [mm]	
10	3/8								
15	1/2								
20	3/4								
25	1								
32	1 1/4					44-51			38-42
40	1 1/2			43-61		48-55			48-60
50	2	46-71	48-71	58-77		60-67			59-71
65	2 1/2	63-90	69-91	69-88		70-77			69-88
80	3	84-105	82-106	88-109		87-97	88-110		88-109
100	4	104-132	104-133	107-128		108-118	108-128		107-128
100	4					118-128	120-140		
125	5	132-155	132-161	132-155		133-144	133-155		132-152
150	6	154-192	159-188	158-182		159-170	158-180		158-182
175	7			192-215		180-191	168-190		192-207
175	7					193-203	190-210		
200	8	192-232	193-227	217-241		219-230	210-230		217-234
225	9	230-268	224-257	242-267		228-240	238-260		240-267
250	10	267-310	266-301	268-290		271-281	273-293	267-297	270-288
275	11					294-304	295-315	300-330	292-311
300	12	315-356	314-356	313-337		315-326	322-344	323-353	311-336
350	14	352-393			350-390		348-368	352-382	
400	16	392-433			395-435, 435-470		404-424	378-408	
450	18	450-482 <small>Nowość!</small>			470-505		457-477	429-459	
500	20	500-532 <small>Nowość!</small>			505-540, 540-575		500-520	490-520	
550	22	548-580 <small>Nowość!</small>			575-610		545-565	570-600	
600	24	605-637 <small>Nowość!</small>			610-645, 645-680		600-620	609-639	

ŚREDNICE ZEWNĘTRZNE RUR STOSOWANYCH PRZY BUDOWIE WODOCIĄGÓW, GAZOCIĄGÓW I KANALIZACJI

SREDNICA NOMINALNA		Rury stalowe [mm]		Rury polietylenowe do wody lub gazu [mm]	Rury PVC do wody [mm]	Rury PVC do kanalizacji [mm]	Rury żeliwne		Rury z żywic [mm]	Rury kamionkowe [mm]	Rury azbestocementowe		
DN [mm]	DN [cal]	wg ISO	wg DIN				szare [mm]	sferoidalne [mm]			PN10 [mm]	PN12,5 [mm]	PN16 [mm]
10	3/8	17											
15	1/2	21		20									
20	3/4	27		25									
25	1	34		32									
32	1 1/4	42		40									
40	1 1/2	48	51	50			68	56					
50	2	60	57	63	63		70	66					
65	2 1/2	76	76	75	75			82					
80	3	89	89	90	90		95	98			98	100	104
100	4	114	108	110	110	110	118	118					
100	4			125	125		122	128		131	120	124	130
125	5	140	133	140	140		148	144		159	149	153	159
150	6	168	159	160	160	160	174	170	168	186	178	182	190
175	7			180			196	197					
175	7			200	200	200	202	213					
200	8	219	216	225	225		228	222	220	242	234	240	252
225	9			250	250	250	257	248		278			
250	10	273	267	280	280		284	274	272	296	286	296	308
275	11												
300	12	324	316	315	315	315	337	326	324	351	342	352	368
350	14	355	368	355			394	378	376	417	400	410	428
400	16	406	419	400	400	400	448	429	427	484	456	470	488
450	18	457	470	450	450		486	480		548	510	524	546
500	20	508	528	500	500	500	548	532	530	581	564	582	606
550	22			560									
600	24	609	622	630	630	630	658	635	616	687	678	698	726

UWAGA: Rzeczywiste wymiary średnic zewnętrznych rur jakie mogą wystąpić w sieciach sanitarnych mogą być inne od podanych w tabeli.

Szanowni Państwo,

Nasz KATALOG PRODUKTÓW 2025 przedstawia tylko fragment naszej oferty.

Możemy dostarczyć Państwu prawie wszystko co jest potrzebne do wybudowania, naprawy i eksploatacji sieci wodociągowych, kanalizacyjnych i gazowych.

W swojej ofercie posiadamy również złączki zaciskowe typu POLYRAC, łączniki z żeliwa ciągliwego (czarne i ocynkowane) oraz kształtki do zgrzewania rur PP.

Zapraszamy do współpracy !
Zarząd i pracownicy
SANIT-SERWIS Sp. z o.o.

SANIT





Zapraszamy do współpracy

SANIT



SAniT-SeRWiS Sp. z o.o.

ul. rybnicka 175

44-122 Gliwice

tel.: +48 32 332 19 90

tel. dział handlowy: +48 32 332 67 55

tel. serwis zgrzewarek +GF+ : +48 32 332 67 43

e-mail: dh@sanit-serwis.com

www.sanit-serwis.com